



Maxwell

моя первая любовь

Инструкция по эксплуатации

RUS	Инструкция по эксплуатации	3
GB	Manual instruction	7
KZ	Пайдалану нұсқасы	10
UA	Інструкція з експлуатації	14
KG	Пайдалануу боюнча нускама	18
RO	Instrucțiune de exploatare	22

Конвектор
MW-4042



рис. 1



рис. 2

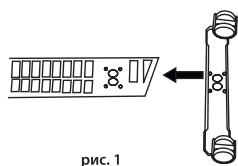
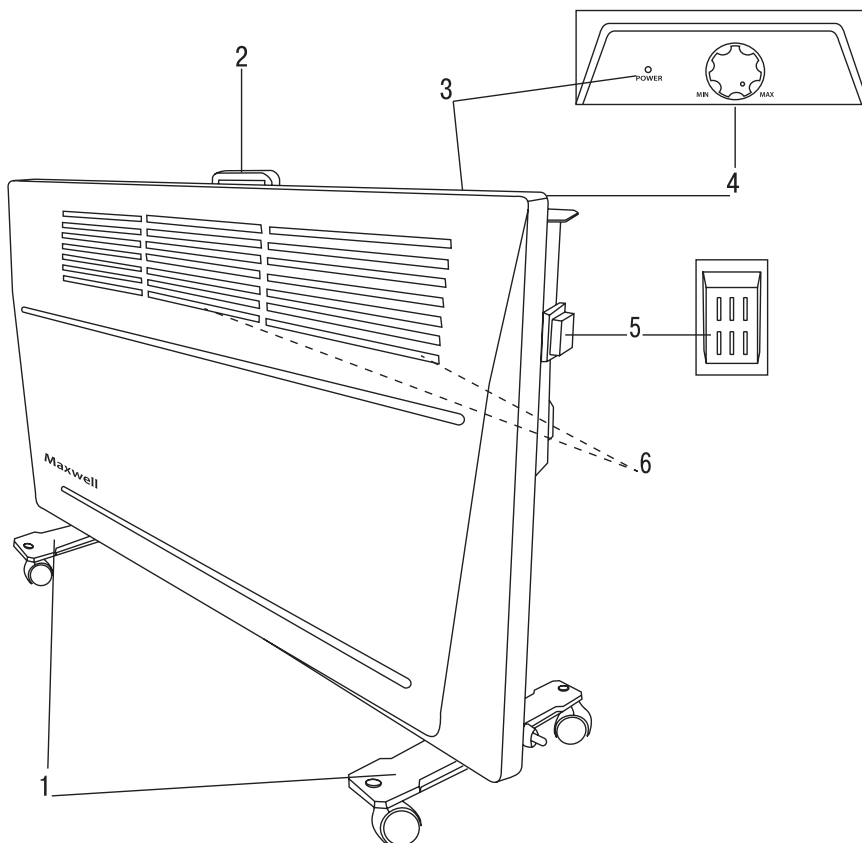

рис. 7

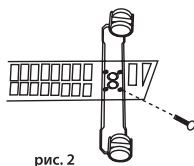

рис. 3

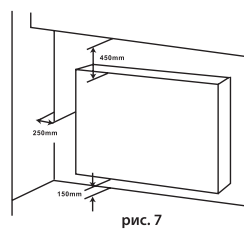

рис. 4

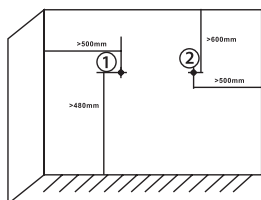

рис. 5

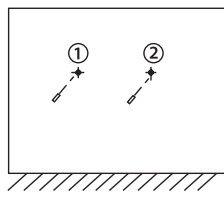

рис. 6

КОНВЕКТОР MW-4042

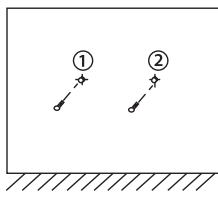
Конвектор предназначен только для дополнительного обогрева помещений. Он не предназначен для работы в качестве основного обогревательного прибора.

ОПИСАНИЕ

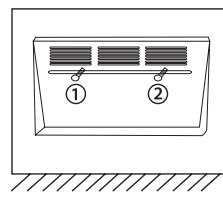
1. Опорные пластины с колёсиками
2. Ручка (откидная)
3. Индикатор включения «**POWER**»
4. Регулятор температуры «**MIN/MAX**»
5. Переключатель режимов работы «**I/O/II**»
6. Кронштейны для подвешивания

ВНИМАНИЕ!

Для дополнительной защиты в цепь питания обогревателя целесообразно установить устройство защитного отключения (УЗО) с номинальным током срабатывания, не превышающим 30 мА; при установке УЗО обратитесь к специалисту.

ПРЕДУПРЕЖДЕНИЕ! Во избежание перегрева не накрывать обогреватель.

МЕРЫ БЕЗОПАСНОСТИ

Перед началом эксплуатации электроприбора внимательно прочитайте настоящее руководство по эксплуатации и сохраните его для использования в качестве справочного материала.

Используйте устройство только по его прямому назначению, как изложено в данном руководстве. Неправильное обращение с устройством может привести к его поломке, причинению вреда пользователю или его имуществу.

- Перед первым включением убедитесь, что напряжение в электрической сети соответствует рабочему напряжению прибора.
- Сетевой шнур снабжён «евровилкой»; включайте её в электрическую розетку, имеющую надёжный контакт заземления.
- Во избежание риска возникновения пожара не используйте переходники при подключении прибора к электрической розетке.
- Во избежание перегрузки в электрической сети следите, чтобы к электрической розетке, в которую включено данное устройство, не подключались другие электроприборы с большой мощностью потребления.
- Обогреватель нельзя располагать непосредственно под штепсельной розеткой.
- При подвешивании устройства на стену размещайте его таким образом, чтобы электрическая розетка находилась ниже уровня

устройства, при этом доступ к розетке должен быть свободным.

- При креплении устройства на стену расстояние от пола должно быть не менее 15 см, расстояние от передней и верхней панелей до предметов – не менее 45 см, расстояние от боковых панелей до предметов – не менее 25 см (рис. 7).
- Во избежание получения ожогов не допускайте контакта нагретых поверхностей с открытыми участками тела.
- Не используйте данный обогреватель вблизи ванны, душа или плавательного бассейна.
- Запрещается использование прибора и в помещениях с повышенной влажностью.
- Устанавливайте прибор на расстоянии не менее 1,5 метров от очагов открытого огня и ёмкостей с водой.
- Не допускайте попадания воды на корпус устройства.
- Если на корпус устройства попала вода, то прежде чем дотронуться до устройства, извлеките вилку сетевого шнура из электрической розетки, и только после этого можно вытереть капли воды.
- Запрещается использовать устройство вне помещений или на мокрых поверхностях.
- Запрещается использовать устройство для сушки мокрой одежды, полотенец и т.п.
- При напольной установке прибора обязательно используйте опорные колёса.
- При использовании опорных колёс прибор следует устанавливать на ровной устойчивой поверхности. Перед использованием убедитесь, что опорные колёса установлены правильно.
- Не эксплуатируйте устройство в помещениях, где хранятся или используются легковоспламеняющиеся вещества.
- Не используйте прибор, если температура в помещении выше +30°C.
- Не включайте прибор на время сна и не размещайте его рядом со спящим человеком.
- Запрещается накрывать прибор во время его работы.
- Не допускайте блокировки отверстий устройства какими-либо предметами или элементами интерьера помещения.
- Во избежание возгорания, получения травм или повреждения устройства запрещается вставлять любые посторонние предметы в решётку устройства.
- Не переворачивайте прибор во время эксплуатации.

РУССКИЙ

- Перед перемещением прибора отключите его, извлеките вилку сетевого шнура из электрической розетки и дождитесь полного остывания прибора.
- Из соображений безопасности детей не оставляйте полиэтиленовые пакеты, используемые в качестве упаковки, без присмотра.

Внимание! Не разрешайте детям играть с полиэтиленовыми пакетами или упаковочной плёнкой. **Опасность удушья!**

- Дети должны находиться под присмотром для недопущения игр с прибором.
- Будьте особенно внимательны в тех случаях, когда устройство используется рядом с детьми или людьми с ограниченными возможностями.
- Данное устройство не предназначено для использования детьми. Во время работы и остывания размещайте устройство в местах, недоступных для детей.
- Прибор не предназначен для использования лицами (включая детей) с пониженными физическими, сенсорными или умственными способностями или при отсутствии у них жизненного опыта или знаний, если они не находятся под присмотром или не проинструктированы об использовании прибора лицом, ответственным за их безопасность.
- Не оставляйте работающий прибор без присмотра.
- Отключайте устройство от электрической сети перед чисткой или если оно не используется.
- Для удаления загрязнений не используйте легковоспламеняющиеся, взрывоопасные, токсичные и очищающие растворители.
- При отключении вилки сетевого шнура из электрической розетки не тяните за шнур, держитесь за электрическую вилку рукой.
- Не прикасайтесь к вилке сетевого шнура мокрыми руками.
- Не допускайте контакта сетевого шнура с горячими поверхностями и острыми краями мебели.
- Запрещается наматывать сетевой шнур вокруг корпуса устройства.
- Периодически проверяйте целостность изоляции сетевого шнура.
- При повреждении шнура питания его замену во избежание опасности должны производить изготовитель, сервисная служба или подобный квалифицированный персонал.
- Запрещается самостоятельно ремонтировать прибор. Не разбирайте прибор самостоятельно, при возникновении любых неисправ-

ностей, а также после падения устройства выключите прибор из электрической розетки и обратитесь в любой авторизованный (уполномоченный) сервисный центр по контактным адресам, указанным в гарантийном талоне и на сайте www.maxwell-products.ru.

- Перевозите устройство только в заводской упаковке.
- Храните устройство в местах, недоступных для детей и людей с ограниченными возможностями.

ДАННЫЙ ПРИБОР ПРЕДНАЗНАЧЕН ДЛЯ ИСПОЛЬЗОВАНИЯ ТОЛЬКО В БЫТОВЫХ УСЛОВИЯХ. ЗАПРЕЩАЕТСЯ КОММЕРЧЕСКОЕ ИСПОЛЬЗОВАНИЕ И ИСПОЛЬЗОВАНИЕ УСТРОЙСТВА В ПРОИЗВОДСТВЕННЫХ ЗОНАХ И РАБОЧИХ ПОМЕЩЕНИЯХ.

ПЕРЕД ПЕРВЫМ ВКЛЮЧЕНИЕМ

После транспортировки или хранения устройства при пониженной температуре необходимо выдержать его при комнатной температуре не менее трёх часов.

ВНИМАНИЕ! Конвектор предназначен только для дополнительного обогрева помещений. Он не предназначен для работы в качестве основного обогревательного прибора.

- Извлеките устройство из упаковки.
- Убедитесь, что переключатель режимов работы (5) находится в положении «0» (устройство выключено).

УСТАНОВКА

Вариант 1 – Напольная установка

- Переверните устройство. Совместите отверстия на опорных пластинах (1) с колёсиками с соответствующими отверстиями в нижней части корпуса конвектора (рис. 1).
- Закрепите опорные пластины (1) с колёсиками при помощи винтов для крепления опорных пластин (рис. 2).
- Переверните устройство и поставьте его на колёсики.

Вариант 2 – Крепление к стене

Внимание! Прежде чем сверлить отверстие в стене, убедитесь, что в этом месте отсутствует электрическая проводка.

- При креплении устройства на стене оно должно размещаться таким образом, чтобы электрическая розетка находилась ниже устройства, при этом доступ к электрической розетке должен быть свободным. Расстояние от пола должно быть не менее 15 см, рас-

стояние от передней и верхней панелей до предметов – не менее 45 см, расстояние от боковых панелей до предметов – не менее 25 см (рис. 7).

- При креплении конвектора на стене опорные пластины (1) с колёсиками не используются.
- Сначала следует разметить отверстия на стене (рис. 3).
- Просверлите отверстия в стене на необходимую глубину.
- Вставьте в просверленные отверстия дюбели (рис. 4) и закрепите винты для крепления обогревателя (рис. 5).
- Подвесьте конвектор (рис. 6) используя кронштейны для подвешивания (6) расположенные на задней стенке устройства.

Эксплуатация

- Перед включением убедитесь, что напряжение в электрической сети соответствует рабочему напряжению прибора, а переключатель (5) находится в положении «0» (устройство выключено).
- Вставьте вилку сетевого шнура в электрическую розетку.
- С помощью переключателя (5) установите режим работы обогревателя:
 - I – минимальная мощность нагрева (1000 Вт),
 - II – максимальная мощность нагрева (2000 Вт).
- При этом загорится индикатор (3).
- Поворачивая регулятор температуры (4), вы можете установить желаемый уровень нагрева воздуха в помещении от минимального до максимального значения (**MIN/MAX**).
- Когда температура в помещении достигнет необходимого значения, медленно поверните регулятор температуры (4) против часовой стрелки до выключения индикатора (3). Установленная таким образом температура будет автоматически поддерживаться. Если температура в помещении ниже значения, установленного регулятором температуры (4), то устройство перейдёт в режим обогрева. При достижении установленной температуры устройство перейдёт в режим ожидания, после остывания воздуха в помещении снова включится режим обогрева.
- Для выключения устройства установите регулятор температуры (4) в положение «**MIN**», переключатель (5) переведите в положение

«0», после чего отключите прибор от электрической сети.

Примечания:

- При первом включении нагревательный элемент обгорает, поэтому возможно появление небольшого количества дыма или постороннего запаха. Это допустимо.
- При работающем устройстве не открывайте окна или двери, в противном случае работа устройства не принесёт желаемых результатов из-за притока холодного воздуха.

ПРЕДУПРЕЖДЕНИЕ! Во избежание перегрева не накрывать обогреватель.

Функции автоматического аварийного отключения

Устройство оснащено функциями автоматического отключения при перегреве и падении.

- Если прибор начнёт перегреваться, то сработает автоматический термозащитный предохранитель.
- В этом случае немедленно переведите выключатель (5) в положение «0» (устройство выключено).
- Извлеките вилку сетевого шнура из электрической розетки.
- Убедитесь, что отверстия на корпусе устройства не закрыты и ничто не мешает естественному потоку воздуха.
- Дайте прибору охладиться в течение приблизительно 20 минут, прежде чем включить его снова.
- Подключите прибор к электрической сети, включите его переключателем (5), поворотом регулятора температуры (4) установите степень нагрева помещения.
- Устройство также снабжено автоматическим выключателем для отключения при его падении или сильном наклоне устройства. При возврате в вертикальное положение устройство включится.
- Если прибор не включается, это может означать, что в обогревателе имеется какое-либо другое повреждение. В этом случае необходимо обратиться в авторизованный (уполномоченный) сервисный центр для ремонта прибора.

ЧИСТКА И УХОД

- Перед чисткой отключите прибор от электрической сети и дайте ему остыть.
- Регулярно проводите чистку устройства во избежание скопления пыли.

РУССКИЙ

- Протрите внешнюю поверхность устройства влажной тканью. Для удаления загрязнений не используйте абразивные моющие средства.
- Запрещается погружать корпус конвектора в воду или в любые другие жидкости, не допускайте попадания воды внутрь корпуса прибора во избежание риска поражения электрическим током.
- Для чистки решёток устройства можно использовать пылесос с соответствующей насадкой.
- Храните устройство в местах, недоступных для детей и людей с ограниченными возможностями.

КОМПЛЕКТ ПОСТАВКИ

Конвектор – 1 шт.
Опорные пластины с колёсиками – 2 шт.
Винты для фиксации опорных пластин – 8 шт.
Дюбели для крепления на стене – 2 шт.
Винты для крепления на стене – 2 шт.
Инструкция – 1 шт.
Гарантийный талон – 1 шт.

ТЕХНИЧЕСКИЕ ХАРАКТЕРИСТИКИ

Электропитание: 230 В ~ 50 Гц
Номинальная потребляемая мощность: 2000 Вт
Площадь обогрева: 25 кв. м

УТИЛИЗАЦИЯ



В целях защиты окружающей среды, после окончания срока службы прибора и элементов питания (если входят в комплект), не выбрасывайте их вместе с обычными бытовыми отходами, передайте прибор и элементы питания в специализированные пункты для дальнейшей утилизации.

Отходы, образующиеся при утилизации изделий, подлежат обязательному сбору с последующей утилизацией в установленном порядке.

Для получения дополнительной информации об утилизации данного продукта обратитесь

в местный муниципалитет, службу утилизации бытовых отходов или в магазин, где Вы приобрели данный продукт.

Производитель сохраняет за собой право изменять дизайн, конструкцию и технические характеристики, не влияющие на общие принципы работы устройства, без предварительного уведомления, из-за чего между инструкцией и изделием могут наблюдаться незначительные различия. Если пользователь обнаружил такие несоответствия, просим сообщить об этом по электронной почте info@maxwell-products.ru для получения обновленной версии инструкции.

Срок службы устройства – 3 года



Данное изделие соответствует всем требуемым европейским и российским стандартам безопасности и гигиены.

ИЗГОТОВИТЕЛЬ: СТАР ПЛЮС ЛИМИТЕД
(STAR PLUS LIMITED)

МЕСТОНАХОЖДЕНИЕ И ПОЧТОВЫЙ АДРЕС

ДЛЯ СВЯЗИ: ЮНИТ А, 15-Й ЭТАЖ,
КЭЙСИ АБЕРДИН ХАУС, №38, ХЕНГ ИП РОУД,
ВОНГ ЧУК ХАНГ, ГОНКОНГ, КНР

ИМПОРТЕР И УПОЛНОМОЧЕННОЕ ИЗГОТОВИТЕЛЕМ ЛИЦО:

ООО «ЛИГА ТЕХНИКИ»

МЕСТОНАХОЖДЕНИЕ И ПОЧТОВЫЙ АДРЕС

ДЛЯ СВЯЗИ: РФ, 140073,
МОСКОВСКАЯ ОБЛ., Г. ЛЮБЕРЦЫ,
РАБОЧИЙ ПОСЕЛОК ТОМИЛИНО,
МИКРОРАЙОН ПТИЦЕФАБРИКА, ЛИТ. П14.
Тел.: +7 (495) 109-01-76,
e-mail: info@maxwell-products.ru

Ответственность за несоответствие продукции требованиям технических регламентов Таможенного союза возложена на уполномоченное изготовителем лицо.

www.maxwell-products.ru

ТЕЛЕФОН ДЛЯ СПРАВОК: 8-800-100-18-30

СДЕЛАНО В КНР

CONVECTOR MW-4042

Convector is intended only for additional heating of rooms. It is not meant for operation as main heating unit.

DESCRIPTION

1. Support plates with wheels
2. (Clamp) handle
3. Power indicator «**POWER**»
4. Temperature control knob «**MIN/MAX**»
5. Operation mode switch «**I/O/II**»
6. Wall brackets

ATTENTION!

For additional protection it is reasonable to install a residual current device (RCD) with nominal operation current not exceeding 30 mA. To install RCD contact a specialist.

WARNING! Do not cover the heater to avoid overheating.

SAFETY MEASURES

Before using the electrical unit, read this instruction manual carefully and keep it for future reference.

Use the unit for its intended purpose only, as specified in this manual. Mishandling of the unit may lead to its breakage and cause harm to the user or his/her damage to property.

- Before using the unit for the first time, make sure that the voltage in your mains corresponds to the unit operating voltage.
- The power cord is equipped with an «europlug»; plug it into the socket with a reliable grounding contact.
- To avoid fire, do not use adapters for plugging the unit in.
- To avoid mains overloading, provide that no other electrical appliances with high power consumption are connected to the same outlet the unit is connected to.
- Do not place the heater directly under the plug socket.
- When mounting the unit on the wall, ensure that the mains socket is below the level of the unit and easy to access.
- When mounting the unit on the wall, keep the following gaps: between floor and unit – not less than 15 cm, between front and upper panels and objects – not less than 45 cm, between side panels and objects – not less than 25 cm (pic. 7).
- To avoid burns avoid contact of open body parts with hot surfaces.
- Do not use this heater near bathtubs, showers or swimming pools.
- Do not use the unit in rooms with high humidity.

- Place the unit at a distance of not less than 1.5 meters from open flame and containers filled with water.
 - Provide that no water gets on the unit body.
 - If any water gets on the unit body, unplug the unit before touching it and only then wipe water drops.
 - Do not use the unit outdoors or on wet surfaces.
 - Do not use the heater surface for drying wet clothes, towels etc.
 - Make sure to use wheels when placing the unit on the floor.
 - When using the support wheels, place the unit on a flat stable surface. Before using the unit make sure that the wheels are installed properly.
 - Do not use the unit in the rooms where inflammable substances are kept or used.
 - Do not use the unit, if the room temperature is over +30°C.
 - Do not leave the switched on unit when sleeping and do not place it near a sleeping person.
 - Do not cover the unit during operation.
 - Avoid blocking of the openings of the unit with any objects or room interior elements.
 - Do not insert any foreign objects into the unit grid to avoid fire, injuries or unit damage.
 - Do not turn the unit over during its operation.
 - Before moving the unit, switch it off, pull the plug out of the socket and let the unit cool down completely.
 - For children safety reasons do not leave polyethylene bags, used as packaging, unattended.
- Attention! Do not allow children to play with polyethylene bags or packaging film. Danger of suffocation!**
- Do not leave children unattended to avoid them using the unit as a toy.
 - Close supervision is necessary when the unit is used near children or disabled persons.
 - This unit is not intended for usage by children. Place the unit out of reach of children during the operation and cooling down.
 - The unit is not intended to be used by people with physical, sensory or mental disabilities (including children) or by persons lacking experience or knowledge if they are not under supervision of a person who is responsible for their safety or if they are not instructed by this person on the usage of the unit.
 - Do not leave the operating unit unattended.
 - Unplug the unit if it is not being used and before cleaning.
 - Do not use inflammable, highly explosive, toxic and cleaning solvents to remove dirt.
 - When unplugging the unit, pull the plug but not the cord.

ENGLISH

- Do not touch the power plug with wet hands.
- Provide that the power cord does not contact with hot surfaces and sharp furniture edges.
- Do not wind the power cord around the unit body.
- Check the cord insulation integrity periodically.
- If the power cord is damaged, it should be replaced by the manufacturer, a maintenance service or similar qualified personnel to avoid danger.
- Do not attempt to repair the unit. Do not disassemble the unit by yourself, if any malfunction is detected or after it was dropped, unplug the unit and apply to any authorized service center from the contact address list given in the warranty certificate and on the website www.maxwell-products.ru.
- Transport the unit in the original package only.
- Keep the unit out of reach of children and disabled persons.

THIS UNIT IS INTENDED FOR HOUSEHOLD USE ONLY. ITS COMMERCIAL USAGE AND USAGE IN PRODUCTION AREAS AND WORK SPACES IS PROHIBITED.

BEFORE THE FIRST USE

After unit transportation or storage at low temperature keep it for at least three hours at room temperature.

ATTENTION! Convector is intended only for additional heating of. It is not meant for operation as main heating unit.

- Unpack the unit.
- Make sure that the operation mode switch (5) is set to the position «0» (the unit is switched off).

SETTING

Option 1 – Stand mode

- Turn the unit over. Combine openings on the support plates (1) with wheels with relevant openings in the lower part of the convectors body (pic.1).
- Fix the support plates (1) with wheels using screws for fastening the support plates (pic. 2).
- Turn the unit over and set it on the wheels.

Option 2 – Wall mounting

Attention! Before drilling a hole in the wall, make sure that there is no electrical wiring at this place.

- When mounting the unit on the wall, ensure that the mains socket is below the level of the unit and easy to access. Keep the following gaps: between floor and unit – not less than 15 cm, between front / upper panels and objects – not less than 45 cm, between side panels and objects – not less than 25 cm (pic. 7).

- Support plates (1) with wheels are not used for wall mounting of the convector.
- First mark holes on the wall (pic. 3).
- Drill the holes in the wall to the required depth.
- Insert the dowels into the drilled holes (pic. 4) and fix screws for mounting the convection fan heater (pic. 5).
- Hang the convector (pic.6) using wall brackets (6) on the back side of the unit.

Using the convection fan heater

- Before switching the unit on, make sure that your home mains voltage corresponds to the unit operating voltage, and the switch (5) is in the position «0» (the unit is switched off).
- Insert the power plug into the mains socket.
- Select the required convection fan heater operation mode using the switch (5):
 - I – minimum heating power (1000 W),
 - II – maximum heating power (2000 W).
- The indicator (3) will light up.
- You may set the required room air heating level from minimum to maximum value (**MIN/MAX**) by turning the temperature control knob (4).
- When the room temperature reaches the required value, slowly turn the temperature control knob (4) counterclockwise until the indicator (3) goes out. The preset temperature will be maintained automatically. If the room temperature is lower than the temperature set by the temperature control knob (4), the unit will be switched to the heating mode. When the preset temperature is reached, the unit will be switched to the standby mode, once the air in the room cools down, the unit will be switched to the heating mode again.
- To switch the unit off, set the temperature control knob (4) to the «MIN» position, set the switch (5) to the «0» position and then unplug the unit.

Notes:

- While the first switching on the heating element burns, therefore occurrence of a small amount of smoke or foreign smell is possible. It is normal.
- Do not open windows and doors when the unit is operating; otherwise you will not get the desired results, due to cold air inflow.

WARNING! Do not cover the heater to avoid overheating.

Automatic emergency switch-off functions

The unit is equipped with auto switch-off function in case of overheating or if it is dropped.

- If the unit starts overheating, the automatic thermal switch will be on.

- In this case immediately set the switch (5) to the «0» position (the unit is switched off).
- Remove the power plug from the mains socket.
- Make sure that the openings on the body are not blocked and nothing prevents free air flow.
- Let the unit cool down for approximately 20 minutes before switching it on again.
- Plug the unit in, switch it on using the switch (5), set the heating temperature by turning the temperature control knob (4).
- The unit is also equipped with an automatic switch that switches the unit off when it is dropped or considerably tilted. When the unit is back in the vertical position, it will be switched on.
- If the unit is not switched on, it may mean that there are other damages in the convection fan heater. In this case contact an authorized service center to repair the unit.

CLEANING AND CARE

- Before cleaning disconnect the unit from the mains and let it cool down.
- Clean the unit regularly to avoid dust accumulation.
- Wipe the outer surface of the unit with a damp cloth. Do not use abrasive substances to remove dirt.
- Do not immerse the convector in water or any other liquids. Provide that water does not get into the unit body to avoid electric shock.
- To clean the grids of the unit, use a vacuum cleaner with a corresponding attachment.
- Keep the unit out of reach of children and disabled persons.

DELIVERY SET

Convector – 1 pc.
Support plates with wheels – 2 pcs.
Screws for plates fastening – 8 pcs.
Dowels for wall mounting – 2 pcs.
Screws for wall mounting – 2 pcs.
Instruction manual – 1 pc.
Warranty certificate – 1 pc.

TECHNICAL SPECIFICATIONS

Power supply: 230 V ~ 50 Hz
Rated input power: 2000 W
Heating area: 25 sq m

RECYCLING



For environment protection do not throw out the unit and the batteries (if included), do not discard the unit and the batteries with usual household waste after the service life expiration; apply to specialized centers for further recycling.

The waste generated during the disposal of the unit is subject to mandatory collection and consequent disposal in the prescribed manner.

For further information about recycling of this product apply to a local municipal administration, a disposal service or to the shop where you purchased this product.

The manufacturer preserves the right to change design, structure and specifications not affecting general principles of the unit operation without a preliminary notification due to which insignificant differences between the manual and product may be observed. If the user reveals such differences, please report them via e-mail info@maxwell-products.ru for receipt of an updated manual.

Unit operating life is 3 years

Guarantee

Details regarding guarantee conditions can be obtained from the dealer from whom the appliance was purchased. The bill of sale or receipt must be produced when making any claim under the terms of this guarantee.



This product conforms to the EMC Directive 2014/30/EU and to the Low Voltage Directive 2014/35/EU.

ҚАЗАҚША

КОНВЕКТОР MW-4042

Конвектор үй-жайларды қосымша жылыту үшін ғана арналған. Ол негізгі жылытқыш аспап ретінде жұмыс істеуге арналған.

СИПАТТАМАСЫ

1. Дөңгелектері бар тіреуіш пластиналар
2. Тұтқа (қайырмалы)
3. «POWER» қосылу индикаторы
4. «MIN/MAX» температураны реттеуші
5. «I/O/II» жұмыс тәртіптемесін ауыстырып-қосқыш
6. Іліп қоюға арналған кронштейндер

НАЗАР АУДАРЫҢЫЗ!

Жылытқыштың қоректендіру тізбегіне қосымша қорғау үшін токтың номиналды іске қосылуы, 30 МА аспайтын, қорғаныс сөндіру құрылғысын (ҚСҚ) орнатқан тиімді; ҚСҚ-ны орнату үшін маманға жүеініңіз.

ЕСКЕРТУ! Қызып кетуді болдырмас үшін жылытқышты жаппаңыз.

ҚАУІПСІЗДІК ШАРАЛАРЫ

Электрқұралды қолдану алдында осы пайдалану нұсқаулығын мұқият оқып шығыңыз және оны анықтағыш материал ретінде пайдалану үшін сақтап қойыңыз. Құрылғыны осы нұсқаулықта айтылғандай, тікелей тағайыны бойынша пайдаланыңыз. Құрылғыны дұрыс пайдаланбау жағдайы оның бұзылуына әкеліп соғуы, пайдаланушыға немесе оның мүлкіне зиян келтіруі мүмкін.

- Құралды алғаш қосар алдында, электр желісінің кернеуі құрылғы кернеуіне сәйкес екендігіне көз жеткізіңіз.
- Желі бауы «еврошамен» қамтамасыз етілген; оны сенімді жерлендіру түйісі бар электр розеткасына қосыңыз.
- Құралды электр розеткасына қосар алдында өрт шығу қауіпін болдырмау үшін, жалғастырғыштарды пайдаланбаңыз.
- Электр желісінің шамадан тыс жүктелуін болдырмау үшін, осы құрал қосылған электр розеткасына тұтыну қуаты үлкен электрқұралдарының қосылмауын қадағалаңыз.
- Жылытқышты штепселді розетканың тікелей астында орналастыруға болмайды.
- Құрылғыны қабырғаға ілгенде, оны электр розеткасы деңгейінен төмен қылып орнатыңыз, осы орайда розеткаға еркін қолжетімділік болуы тиіс.

- Құрылғы қабырғаға бекітілгенде еденнен 15 см кем емес қашықтықта болуы тиіс, алдыңғы жөне үстіңгі панельдерден заттарға дейінгі қашықтық – 45 см кем болмауы қажет, бүйір панельдерінен заттарға дейінгі қашықтық – 25 см кем болмауы қажет (7 сур.).
- Күйіп қалмау үшін дененің ашық жерлеріне ысыған беттердің тиіп кетуін болдырмаңыз.
- Бұл жылытқышты ваннаға, душқа немесе жүзу бассейніне жақын жерде пайдаланбаңыз.
- Аспапты ылғалдылығы жоғары үй-жайларда да пайдалануға тыйым салынады.
- Құралды ашық от ошағы мен суы бар сиымдылықтардан 1,5 метрден кем емес қашықтықта орналастырыңыз.
- Құрылғы корпусына су тиюін болдырмаңыз.
- Құрылғы корпусына су тиген болса, құрылғыға тиіспес бұрын, желі бауының ашасын электр розеткасынан шығарыңыз, содан кейін ғана су тамшыларын сүртіп алуға болады.
- Құрылғыны үй-жайдан тыс жерде немесе сулы беттерде пайдалануға тыйым салынады.
- Құрылғыны сулы киімді, орамалды және т.б. кептіру үшін пайдалануға тыйым салынады.
- Құралды еденге арналған күйде пайдаланғанда тіреуіш дөңгелектерін міндетті түрде пайдаланыңыз.
- Тіреуіш дөңгелектерін пайдаланғанда құралды тегіс тұрақты бетке орналастыру қажет. Пайдаланар алдында тіреуіш дөңгелектерінің дұрыс қойылғанына көз жеткізіңіз.
- Құрылғыны тез жанғыш заттар қолданылатын немесе сақталатын үй-жайларда пайдаланбаңыз.
- Үй-жайдағы температура +30°C-тан жоғары болса құралды қолданбаңыз.
- Ұйықтаған кезде құралды қосып қоймаңыз және ұйықтап жатқан адамның жанына орналастырмаңыз.
- Жұмыс істеп тұрған кезде құралдың үстін жабуға тыйым салынады.
- Құрылғы тесіктерін небір заттармен немесе үй-жай нәрселерінің элементтерімен блоктануын болдырмаңыз.
- Жанып кетуін, жарақат алуды болдырмау үшін немесе құрылғыны зақымдамау үшін құрылғы торына кез келген бөгде нәрселерді тығуға тыйым салынады.
- Құрал жұмыс істеп тұрған кезде аударыстырмаңыз.
- Құралды жылжытарда алдымен оны сөндіріңіз, желі бауын электр розеткасынан алып

тастаңыз да құралдың толық салқындауын тосыңыз.

- Балалардың қауіпсіздігі үшін орама ретінде пайдаланылатын, полиэтилен пакеттерді қадағалаусыз қалдырмаңыз.

Назар аударыңыз! Балаларға полиэтилен пакеттерімен немесе орама плёнкасымен ойнауға рұқсат етпеңіз. Тұншығу қауіпі!

- Аспаппен ойнауларына жол бермеу үшін балаларды қадағалау керек.
- Жұмыс істеп тұрған құрылғының жанында мүмкіндігі шектеулі тұлғалар немесе балалар болса, өте абай болыңыз.
- Осы құрылғы балалардың пайдалануына тағайындалмаған. Жұмыс істеп тұрғанда және салқындап тұрғанда құрылғыны балалардың қолы жетпейтін жерде орналастырыңыз.
- Дене, сенсорлық немесе ақыл-сана мүмкіндіктері төмендетілген тұлғалардың (балаларды қоса алғанда) немесе оларда өмірлік тәжірибесі немесе білімі болмаса, егер олар бақыланбаса немесе олардың қауіпсіздігі үшін жауап беретін тұлғамен аспапты пайдалану туралы нұсқаулықтар берілген болмаса, аспап олардың пайдалануына арналмаған.
- Жұмыс істеп тұрған құралды қараусыз қалдырмаңыз.
- Егер құрылғы пайдаланылмаса немесе оны тазартатын болсаңыз оны электр желісінен ажыратыңыз.
- Ластануын тазарту үшін тез жанғыш, жарылу қауіпі бар, токсикалық және тазартқыш еріткіштерді пайдаланбаңыз.
- Желі бауының ашасын электр розеткасынан ажыратарда бауынан тартпаңыз, электр ашасын қолыңызбен ұстаңыз.
- Желі бауының ашасына сулы қолыңызбен тиіспеңіз.
- Желі бауы жиһаздардың өткір жиектері мен ыстық беткейлерге тиіп тұруын болдырмаңыз.
- Желі бауымен құрылғы корпусын айналдыра орауға тыйым салынады.
- Желі бауы оқшауының бүтіндігін мерзім сайын тексеріп отырыңыз.
- Қуаттандыру бауы зақымданған жағдайда қауіп тууға жол бермеу үшін оны дайындаушы, сервистік қызмет немесе баламалы білікті маман ауыстыруы керек.
- Құралды өздігінен жөндеуге тыйым салынады. Кез келген ақау шыққан жағдайда, құрылғыны өздігіңізден бөлшектемеңіз, сондай-ақ құрылғы құлаған жағдайда құралды розеткадан

ажыратыңыз және кез келген авторланған (уәкілетті) сервистік орталыққа кепілдік талонында көрсетілген байланысу мекенжайы бойынша және www.maxwell-products.ru сайтына жүгініңіз.

- Құрылғыны тек заут орамасында тасы-малдаңыз.
- Құрылғыны балалардың және мүмкіндігі шектеулі тұлғалардың қолы жетпейтін жерде сақтаңыз.

ОСЫ ҚҰРАЛ ТЕК ТҰРМЫСТЫҚ ЖАҒДАЙЛАРДА ПАЙДАЛАНУҒА АРНАЛҒАН. ӨНДІРІСТІК АЙМАҚТАР МЕН ЖҰМЫС ҮЙ-ЖАЙЛАРЫНДА АСПАПТЫ ПАЙДАЛАНУҒА ЖӘНЕ КОММЕРЦИЯЛЫҚ ПАЙДАЛАНУҒА ТЫЙЫМ САЛЫНАДЫ.

АЛҒАШҚЫ ҚОСАР АЛДЫНДА

Тасымалданғаннан кейін немесе құрылғы төмен температурада сақталған болса оны бөлме температурасында үш сақаттан кем емес уақыт ұстау қажет.

НАЗАР АУДАРЫҢЫЗ! Конвектор үй-жайларды қосымша жылыту үшін ғана арналған. Ол негізгі жылытқыш аспап ретінде жұмыс істеуге арналған.

- Құрылғыны орамасынан шығарыңыз.
- (5) жұмыс тәртіптемесін ауыстырып-қосқыш «0» күйінде тұрғанына көз жеткізіңіз (құрылғы сөндірілген).

ОРНАТУ

1 Нұсқа – Еденге орнату

- Құрылғыны аударыңыз. Тірек пластиналардағы тесіктерді (1) конвектор корпусының төменгі жағындағы сәйкес тесіктері бар дөңгелектермен туралаңыз (сур. 1).
- Тіреуіш пластиналарды бекітуге арналған винттер арқылы дөңгелектері бар (1) тіреуіш пластиналарды бекітіңіз (2 сур.).
- Құрылғыны аударыңыз және дөңгелектеріне қойыңыз.

2 Нұсқа – Қабырғаға бекіту

Назар аударыңыз! Қабырғадан тесік бұрғыламас бұрын, осы жерде электр сымы жоқ екендігіне көз жеткізіңіз.

- Құрылғы қабырғаға ілінгенде, оны электр розеткасы деңгейінен төмен қылып орнату қажет, осы орайда розеткаға еркін қолжетімділік болуы тиіс. Еденнен 15 см кем емес қашықтықта болуы тиіс, алдыңғы

ҚАЗАҚША

және үстіңгі панельдерден заттарға дейінгі қашықтық – 45 см кем болмауы қажет, бүйір панельдерінен заттарға дейінгі қашықтық – 25 см кем болмауы қажет (7 сур.).

- Конвекторды қабырғаға бекіту кезінде доңғалақтары бар тірек пластиналар (1) пайдаланылмайды.
- Алдымен қабырғаға тесік жасау керек (3 сур.)
- Қабырғада қажетті тереңдіктегі тесік бұрғылаңыз.
- Бұрғылағап тескен жерге дюбель тығыңыз (4 сур.) және жылытқышты бекітетін винттерді тағыңыз (5 сур.)
- Конвекторды құрылғының артқы қабырғасында орналасқан ілу кронштейндерін (6) пайдалану арқылы іліп қойыңыз (сур. 6).

Пайдалану

- Қосар алдында, электр желісінің кернеуі құрал кернеуіне сәйкес екендігіне көз жеткізіңіз, ал (5) жұмыс тәртіптемесін ауыстырып-қосқыш «0» (құрылғы сөндірілген) күйінде тұрғанына көз жеткізіңіз.
- Желі бауының ашасын электр розеткасына тығыңыз.
- (5) жұмыс тәртіптемесін ауыстырып-қосқыш арқылы жылытқыштың жұмысын тағайындаңыз:
 - I – жылытудың минималды қуаты (1000 Вт),
 - II – жылытудың максималды қуаты (2000 Вт).
- Осы орайда (3) индикаторы жанады.
- (4) температура реттеушісін бұрап, үй-жайдағы ауаны жылытудың қалаған деңгейін қоя аласыз минималдыдан максималды деңгей мәніне дейін (**MIN/MAX**).
- Үй-жайдағы температура қажетті мәнге жеткенде, (4) температура реттеушісін сағат тілі бағытына қарсы (3) индикаторы сөнгенге дейін ақырын бұрыңыз. Осылай қойылған температура автоматты түрде қолданылып тұрады. Егер үй-жайдағы температура (4) температура реттеушісі қойған мәннен төмен болса, құрылғы жылыту тәртіптемесіне көшеді. Қойылған температураға жеткенде құрылғы күту тәртіптемесіне көшеді, үй-жайдағы ауа салқындағанда қайтадан жылыту тәртіптемесіне көшеді.
- Құрылғыны сөндіру үшін (4) температура реттеушісін «**MIN**» күйіне қойыңыз, (5) ауыстырып-қосқышын «**0**» күйіне ауыстырыңыз, содан кейін құралды электр желісінен ажыратыңыз.

Ескерту:

- Алғашқы қосқанда қыздыру элементі күйеді, сондықтан біраз түтін немесе бөде иістің шығуы мүмкін. Бұл қалыпты жағдай.
- Құрылғы жұмыс істеп тұрғанда есік пен терезені ашпаңыздар, себебі суық ауаның кіруіне байланысты құрылғы жұмысы қалаған нәтижені бермейді.

ЕСКЕРТУ! Қызып кетуді болдырмас үшін жылытқышты жаппаңыз.

Апатты автоматты сөндіру қызметі.

Құрылғы шамадан тыс қызып кету және құлау жағдайында автоматты түрде сөну қызметімен жабдықталған.

- Егер құрал шамадан тыс қызып кетсе, автоматты термосақтандырғыш іске қосылады.
- Бұл жағдайда (5) ауыстырып-қосқышын «**0**» (құрылғы сөндірілген) күйіне дереу ауыстырыңыз.
- Желі бауының ашасын электр розеткасынан алып тастаңыз.
- Құрылғы корпусындағы тесіктер жабылмағанына және ауаның еркін шығуына еш кедергі жоқтығына көз жеткізіңіз.
- Құралды қайтадан қосар алдында, шамамен 20 минуттай салқындатыңыз.
- Құралды электр желісіне қосыңыз, (5) ауыстырып-қосқышы арқылы қосыңыз, (4) температура реттеушісін бұрып үй-жайдың жылу дәрежесін қойыңыз.
- Сонымен қатар құрылғы құлаған немесе тым көлбеу тұрған жағдайында да автоматты түрде сөну қызметімен жабдықталған. Тік жағдайға оралғанда құрылғы қайта іске қосылады.
- Егер құрал іске қосылмаса, жылытқышта басқадай зақымдану бар екендігін білдіруі мүмкін. Бұл жағдайда авторланған (уәкілетті) сервистік орталыққа құралды жөндеу үшін жүгіну қажет.

ТАЗАРТУ ЖӘНЕ КҮТУ

- Құралды тазалар алдында оны электр желісінен ажыратыңыз да салқындауға мүмкіндік беріңіз.
- Құрылғыны шаң жиналып қалмауы үшін, уақытымен тазалап отырыңыз.
- Құрылғының сыртқы бетін ылғалды шүберекпен сүртіп шығыңыз. Ластануын тазарту үшін абразивті жуу құралдарын пайдаланбаңыз.
- Конвектор корпусын суға немесе кез-келген басқа сұйықтыққа батыруға тыйым салынады,

электр тоғымен зақымдану тәуекеліне жол бермеу үшін құрылғы корпусының ішіне су тиюне жол бермеңіз.

- Құрылғы торларын тазарту үшін қажетті қондырмасы бар шаңсорғышты пайдалануға болады.
- Құрылғыны балалардың және мүмкіндігі шектеулі тұлғалардың қолы жетпейтін жерде сақтаңыз.

ЖЕТКІЗІЛІМ ЖИЫНТЫҒЫ

Конвектор – 1 дана

Дөңгелектері бар тіреуіш пластиналар – 2 дана

Тіреуіш пластиналарды бекітуге арналған

винттер – 8 дана

Қабырғаға бекітуге арналған дюбельдер – 2 дана

Қабырғаға бекітуге арналған винттер – 2 дана

Нұсқаулық – 1 дана

Кепілдік талоны – 1 дана

ТЕХНИКАЛЫҚ СИПАТТАМАЛАР

Электрлік қуаттандыруы: 230 В ~ 50 Гц

Номиналдық тұтынатын қуаты: 2000 Вт

Жылыту ауданы: 25 кв. м

ҚАЙТА ӨНДЕУ



Қоршаған ортаны қорғау мақсатында, аспаптың және қуаттандыру элементтерінің (егер жинақтың құрамына кірсе) қызмет ету мерзімі аяқталғаннан кейін, оларды күнделікті тұрмыстық қалдықтармен бірге тастауға болмайды, аспап пен қуаттандыру

элементтерін ары қарай кәдеге асыру үшін мамандандырылған орындарға өткізу керек.

Бұйымдарды қайта өңдеу кезінде пайда болатын қалдықтар белгіленген тәртіп бойынша келесі қайта өңделетін міндетті жинауға жатады.

Берілген өнімді қайта өңдеу туралы қосымша ақпаратты алу үшін жергілікті муниципалитетке, тұрмыстық қалдықтарды қайта өңдеу қызметіне немесе берілген өнімді Сіз сатып алған дүкенге хабарласыңыз.

Дайындаушы аспапты жақсарту мақсатында, алдын-ала хабарламай, аспаптың дизайнын, конструкциясы және оның жұмыс қағидатына әсер етпейтін техникалық сипаттарын өзгерту құқығын өзіне қалдырады, соған байланысты нұсқаулық пен бұйымның арасында кейбір айырмашылықтар болуы мүмкін. Егер пайдаланушы осындай сәйкессіздіктерді анықтаса, нұсқаулықтың жаңартылған нұсқасын алу үшін сәйкессіздік туралы info@maxwell-products.ru электрондық пошта-сына хабарлауыңызды сұраймыз.

Құралдың қызмет ету мерзімі – 3 жыл

Гарантиялық міндеттілігі

Гарантиялық жағдайдағы қаралып жатқан бөлшектер дилерден тек сатып алынған адамға ғана беріледі. Осы гарантиялық міндеттілігіндегі шағымдалған жағдайда төлеген чек немесе квитанциясын көрсетуі қажет.

EAC

УКРАЇНСЬКА

КОНВЕКТОР MW-4042

Конвектор призначений лише для додаткового обігрівання приміщень. Він не призначений для роботи у якості основного обігрівального приладу.

ОПИС

1. Опорні пластини з колісцями
2. Ручка (відкидна)
3. Індикатор увімкнення «**POWER**»
4. Регулятор температури «**MIN/MAX**»
5. Перемикач режимів роботи «**I/O/II**»
6. Кронштейни для підвішування

УВАГА!

Для додаткового захисту в ланцюзі живлення доцільно встановити пристрій захисного вимкнення (ПЗВ) з номінальним струмом спрацювання, що не перевищує 30 мА, для устанавлення ПЗВ зверніться до фахівця.

ПОПЕРЕДЖЕННЯ! Щоб уникнути перегрівання, не накривати обігрівач.

ЗАПОБІЖНІ ЗАХОДИ

Перед початком експлуатації електроприладу уважно прочитайте це керівництво з експлуатації і збережіть його для використання як довідковий матеріал.

Використовуйте пристрій тільки за його прямим призначенням, як викладено у цьому керівництві. Неправильне поводження з пристроєм може привести до його поломки, спричинення шкоди користувачеві або його майну.

- Перед першим вмиканням переконайтеся у тому, що напруга в електричній мережі відповідає робочій напрузі пристрою.
- Мережний шнур забезпечений «євровилкою»; вмикайте її в розетку, що має надійний контакт заземлення.
- Щоб уникнути ризику виникнення пожежі, не використовуйте перехідники при підмиканні пристрою до електричної розетки.
- Щоб уникнути перевантаження в електричній мережі наглядуйте, щоб до електричної розетки, в яку увімкнута цей пристрій, не були підімкнуті інші електроприлади з великою потужністю споживання.
- Обігрівач не можна розташовувати безпосередньо під штепсельною розеткою.
- При підвішуванні пристрою на стіну розмішуйте його таким чином, щоб електрична розетка знаходилася нижче рівня пристрою, при цьому доступ до розетки має бути вільним.

- При кріпленні пристрою на стіні відстань від нього до підлоги має бути не менше 15 см, відстань від передньої і верхньої панелей до предметів – не менше 45 см, відстань від бічних панелей до предметів – не менше 25 см (мал. 7).
- Щоб уникнути отримання опіків, не допускайте контакту нагрітих поверхонь з відкритими ділянками тіла.
- Не використовувати даний обігрівач поблизу ванни, душу або плавального басейну.
- Забороняється використання пристрою і у приміщеннях з підвищеною вологістю.
- Встановлюйте пристрій на відстані не менше 1,5 метрів від вогнищ відкритого вогню та посудин з водою.
- Не допускайте потрапляння води на корпус пристрою.
- Якщо на корпус пристрою потрапила вода, то перш ніж торкнутися пристрою, витягніть вилку мережного шнура з електричної розетки, і тільки після цього можна витерти краплі води.
- Забороняється використовувати пристрій поза приміщеннями або на мокрих поверхнях.
- Забороняється використовувати пристрій для сушіння мокрого одягу, рушників і т.ін.
- При підлоговому устанавленні пристрою обов'язково використовуйте опорні колеса.
- При використанні опорних коліс пристрій слід встановлювати на рівній стійкій поверхні. Перед використанням переконайтеся, що опорні колеса встановлені правильно.
- Не використовуйте пристрій у приміщеннях, де зберігаються або використовуються легкозаймисті речовини.
- Не використовуйте пристрій, якщо температура у приміщенні вище +30 °С.
- Не вмикайте пристрій на час сну та не розташовуйте його поруч зі сплячою людиною.
- Забороняється накривати пристрій під час його роботи.
- Не допускайте блокування отворів пристрою якими-небудь предметами або елементами інтер'єру приміщення.
- Щоб уникнути займання, отримання травм або пошкодження пристрою, забороняється вставляти будь-які сторонні предмети у решітку пристрою.
- Не перевертайте пристрій під час експлуатації.
- Перед переміщенням пристрою вимкніть його, витягніть вилку мережного шнура з

електричної розетки та дочекайтеся повного остигання пристрою.

- З міркувань безпеки дітей не залишайте поліетиленові пакети, що використовуються як упаковка, без нагляду.

Увага! Не дозволяйте дітям грати з поліетиленовими пакетами або пакувальної плівкою.
Небезпека задущення!

- Діти мають перебувати під наглядом для недопущення ігор з пристроєм.
- Зберігайте пристрій у місцях, недоступних для дітей та людей з обмеженими можливостями.
- Цей пристрій не призначений для використання дітьми. Під час роботи і охолодження розміщайте пристрій у місцях, недоступних для дітей.
- Пристрій не призначений для використання особами (включаючи дітей) зі зниженими фізичними, сенсорними або розумовими здібностями або при відсутності у них життєвого досвіду або знань, якщо вони не знаходяться під контролем або не проінструктовані щодо використання пристрою особою, відповідальною за їх безпеку.
- Не залишайте працюючий пристрій без нагляду.
- Вимикайте пристрій з електричної мережі перед чищенням або якщо він не використовується.
- Для усунення забруднень не використовуйте легкозаймисті, вибухонебезпечні, токсичні і очищаючі розчинники.
- При вимкненні вилки мережевого шнура з електричної розетки не тягніть за шнур, тримайтеся за електричну вилку рукою.
- Не торкайтеся вилки мережного шнура мокрими руками.
- Не допускайте контакту мережного шнура з гарячими поверхнями та гострими кромками меблів.
- Забороняється намотувати мережевий шнур навколо корпусу пристрою.
- Періодично перевіряйте цілісність ізоляції мережевого шнура.
- При пошкодженні шнура живлення його заміну, щоб уникнути небезпеки, мають робити виробник, сервісна служба або підібний кваліфікований персонал.
- Забороняється самостійно ремонтувати пристрій. Не розбирайте пристрій самостійно, при виникненні будь-яких несправностей, а також після падіння пристрою вимкніть при-

стрій з електричної розетки та зверніться до будь-якого авторизованого (уповноваженого) сервісного центру за контактними адресами, вказаними у гарантійному талоні та на сайті www.maxwell-products.ru.

- Перевозьте пристрій лише у заводській упаковці.
- Будьте особливо уважні у тих випадках, коли пристрій використовується поруч з дітьми або людьми з обмеженими можливостями.

ЦЕЙ ПРИСТРІЙ ПРИЗНАЧЕНИЙ ДЛЯ ВИКОРИСТАННЯ ЛИШЕ У ПОБУТОВИХ УМОВАХ. ЗАБОРОНЯЄТЬСЯ КОМЕРЦІЙНЕ ВИКОРИСТАННЯ ТА ВИКОРИСТАННЯ ПРИСТРОЮ У ВИРОБНИЧИХ ЗОНАХ ТА РОБОЧИХ ПРИМІЩЕННЯХ.

ПЕРЕД ПЕРШИМ ВМИКАННЯМ

Після транспортування або зберігання пристрою при зниженій температурі необхідно витримати його при кімнатній температурі не менше трьох годин.

УВАГА! Конвектор призначений лише для додаткового обігрівання приміщень. Він не призначений для роботи у якості основного обігрівального приладу.

- Витягніть пристрій з упаковки.
- Переконайтеся, що перемикач режимів роботи (5) знаходиться у положенні «0» (пристрій вимкнений).

УСТАНОВЛЕННЯ

Варіант 1 – Підлогове установлення

- Переверніть пристрій. Поедняйте отвори на опорних пластинах (1) з коліщатами з відповідними отворами в нижній частині корпусу конвектора (мал. 1).
- Закріпіть опорні пластини (1) з коліщами за допомогою гвинтів для кріплення опорних пластин (мал. 2).
- Переверніть пристрій та поставте його на колісця.

Варіант 2 – Кріплення до стіни

Увага! Перед тим, як свердлити отвір у стіні, переконайтеся, що у цьому місці відсутня електрична проводина.

- При кріпленні пристрою на стіні він має розташовуватися таким чином, щоб електрична розетка знаходилася нижче пристрою, при цьому доступ до електричної розетки має бути вільним. Відстань від підлоги до

УКРАЇНСЬКА

пристрою має бути не менше 15 см, відстань від передньої і верхньої панелей до предметів – не менше 45 см, відстань від бічних панелей до предметів – не менше 25 см (мал. 7).

- Якщо конвектор кріпиться на стіні, опорні пластини (1) з коліщатами не використовуються.
- Спочатку слід розмітити отвори на стіні (мал. 3).
- Просвердліть отвори у стіні на необхідну глибину.
- Вставте у просвердлені отвори дюбелі (мал. 4) і закріпіть гвинти для кріплення обігрівача (мал. 5).
- Щоб підвісити конвектор (мал. 6), використовуйте кронштейни для підвішування (6), розташовані на задній стінці пристрою.

Експлуатація

- Перед увімкненням переконайтеся, що напруга в електричній мережі відповідає робочій напрузі пристрою, а перемикач (5) знаходиться у положенні «0» (пристрій вимкнений).
- Вставте вилку мережного шнура в електричну розетку.
- За допомогою перемикача (5) установіть режим роботи обігрівача:
 - I – мінімальна потужність нагріву (1000 Вт),
 - II – максимальна потужність нагріву (2000 Вт).
- При цьому засвітиться індикатор (3).
- Повертаючи регулятор температури (4), ви можете встановити бажаний рівень нагрівання повітря у приміщенні від мінімального до максимального значення (**MIN/MAX**).
- Коли температура у приміщенні досягне необхідного значення, повільно поверніть регулятор температури (4) проти годинникової стрілки до вимкнення індикатора (3). Встановлена таким чином температура буде автоматично підтримуватися. Якщо температура у приміщенні нижче значення, встановленого регулятором температури (4), то пристрій перейде до режиму обігріву. При досягненні встановленої температури пристрій перейде до режиму очікування, після остигання повітря у приміщенні знов увімкнеться режим обігріву.
- Для вимкнення пристрою встановіть регулятор температури (4) у положення «**MIN**», перемикач (5) переведіть у положення «0»,

після чого вимкніть пристрій з електричної мережі.

Примітки:

- При першому вмиканні нагрівальний елемент обгорає, тому можливе з'явлення невеликої кількості диму або стороннього запаху. Це допустимо.
- При працюючому пристрої не відкривайте вікна або двері, інакше робота пристрою не принесе бажаних результатів через приплив холодного повітря.

ПОПЕРЕДЖЕННЯ! Щоб уникнути перегрівання, не накривати обігрівач.

Функції автоматичного аварійного вимкнення

Пристрій оснащений функціями автоматичного вимкнення при перегріві та падінні.

- Якщо пристрій почне перегріватися, то спрацює автоматичний термозапобіжник.
- У цьому випадку негайно переведіть вимикач (5) у положення «0» (пристрій вимкнений).
- Витягніть вилку мережного шнура з електричної розетки.
- Переконайтеся, що отвори на корпусі пристрою не закриті і ніщо не заважає природному потоку повітря.
- Дайте пристрою охолонути протягом приблизно 20 хвилин, перш ніж увімкнути його знов.
- Підімкніть пристрій до електричної мережі, увімкніть його перемикачем (5), повертанням регулятора температури (4) встановіть ступінь нагрівання приміщення.
- Пристрій також забезпечений автоматичним вимикачем для вимкнення при його падінні або сильному нахилленні пристрою. При поверненні у вертикальне положення пристрій увімкнеться.
- Якщо пристрій не умикається, це може означати, що в обігрівачі є будь-яке інше пошкодження. У цьому випадку необхідно звернутися до авторизованого (уповноваженого) сервісного центру для ремонту пристрою.

ЧИЩЕННЯ ТА ДОГЛЯД

- Перед чищенням вимкніть пристрій з електричної мережі і дайте йому повністю остигнути.
- Регулярно проводите чищення пристрою, щоб уникнути скупчення пилу.

- Протріть зовнішню поверхню пристрою вологою тканиною. Для усунення забруднень не використовуйте абразивні миючі засоби.
- Забороняється занурювати корпус конвектора у воду або будь-які інші рідини, не допускайте потрапляння води всередину корпусу приладу, щоб уникнути ризику ураження електричним струмом.
- Для чищення решіток пристрою можна використовувати пилосос з відповідною насадкою.
- Будьте особливо уважні у тих випадках, коли пристрій використовується поруч з дітьми або людьми з обмеженими можливостями.

КОМПЛЕКТ ПОСТАЧАННЯ

Конвектор – 1 шт.

Опорні пластини з колісцями – 2 шт.

Гвинти для фіксації опорних пластин – 8 шт.

Дюбелі для кріплення на стіні – 2 шт.

Гвинти для кріплення на стіні – 2 шт.

Інструкція – 1 шт.

Гарантійний талон – 1 шт.

ТЕХНІЧНІ ХАРАКТЕРИСТИКИ

Електроживлення: 230 В ~ 50 Гц

Номінальна споживана потужність: 2000 Вт

Площа обігріву: 25 кв. м

УТИЛІЗАЦІЯ



Для захисту навколишнього середовища після закінчення терміну служби пристрою та елементів живлення (якщо входять до комплекту) не

викидайте їх разом зі звичайними побутовими відходами, передайте пристрій та елементи живлення у спеціалізовані пункти для подальшої утилізації.

Відходи, що утворюються при утилізації виробів, підлягають обов'язковому збору з подальшою утилізацією установленим порядком.

Для отримання додаткової інформації про утилізацію даного продукту зверніться до місцевого муніципалітету, служби утилізації побутових відходів або до крамниці, де Ви придбали цей продукт.

Виробник зберігає за собою право змінювати дизайн, конструкцію та технічні характеристики, які не впливають на загальні принципи роботи пристрою, без попереднього повідомлення, через що між інструкцією та виробом можуть спостерігатися незначні відмінності. Якщо користувач виявив такі невідповідності, просимо повідомити про це по електронній пошті info@maxwell-products.ru для отримання оновленої версії інструкції.

Термін служби пристрою – 3 роки

Гарантія

Докладні умови гарантії можна отримати в дилера, що продав дану апаратуру. При пред'явленні будь-якої претензії протягом терміну дії даної гарантії варто пред'явити чек або квитанцію про покупку.



Даний продукт відповідає вимогам Директиви 2014/30/ЄС щодо електромагнітної сумісності та Директиви 2014/35/ЄС щодо низьковольтного обладнання.

КЫРГЫЗ

КОНВЕКТОР MW-4042

Конвектор имараттарды кошумча жылытуу үчүн гана арналган. Ал негизги жылытуучу аспап катары колдонууга ылайыкташтырылбаган.

СЫПАТТАМА

1. Дөңгөлөкчөлөрү бар тирек пластиналары
2. Тутка (бүгүлмө)
3. «POWER» иштетүүнүн индикатору
4. «MIN/MAX» температуранын жөндөгүчү
5. Иштөө режимдердин которгучу «I/O/II»
6. Асып коюу үчүн кронштейндер

КӨҢҮЛ БУРУҢУЗ!

Кошумча коргоонуу үчүн электр тармагында потенциалдуу иштеткен тогу 30 мА ашырбаган коргоп өчүрүүчү аспабын орнотулушу максатка ылайыктуу. Аспапты орнотуу үчүн адиске кайрылыңыз.

ЭСКЕРТҮҮ! *Өтө ысып кеткенине жол бербегени үчүн жылыткычтын үстүн жаппаңыз.*

КООПСУЗДК ЧАРАЛАРЫ

Электр шайманды пайдалануудан мурун колдонмону көңүл коюп окуп-үйрөнүп, маалымат катары сактап алыңыз.

Шайманды тике дайындоо боюнча гана, ушул колдонмодо жазылганга ылайыктуу колдонуңуз. Шайманды туура эмес пайдалануу анын бузулуусуна, колдонуучуга же колдонуучунун мүлкүнө зыян келтирүүгө алып келиши мүмкүн.

- Шайманды биринчи иштеткендин алдында чыңалуусу электр тармагынын чыңалуусуна ылайык болгонун текшерип алыңыз.
- Электр шнуру «европалык сайгычы» менен жабдылган; аны бекем жердетүү контакты бар розеткасына туташтырыңыз.
- Өрт коркунучун жоюу үчүн шайманды электр розеткасына туташтырганга кошуучу түзүлмөлөрдү колдонбонуз.
- Электр тармагы ашыра жүктөлгөнүнө жол бербегени үчүн бул шайман кошулган электр розеткасына иштетүү кубаттуулугу чоң болгон башка шаймандарды кошпоңуз.
- Жылыткычты штепселдик розетканын так астында жайгашканга тыюу салынат.
- Шайманды дубалга асканда, аны электр розеткасы шаймандын деңгээлинен төмөн болуп, розеткага бош жеткендей кылып жайгаштырыңыз.
- Шайманды дубалга асканда жер менен шаймандын аралыгы 15 см-ден кем эмес,

алдынкы жана үстүнкү панели менен буюмдардын аралыгы 45 см-ден кем эмес, четки панелдери менен буюмдардын аралыгы 25 см-ден кем эмес болуу зарыл (сүрөт 7).

- Күйүк албаганы үчүн денениздин ачык жактарын шайманга тийгизбеңиз.
- Ушул жылыткычты ваннаб душ же бассейндин жанында колдонбонуз.
- Шайманды ванна бөлмөсүндө же нымдуулугу жогору болгон имараттарда колдонууга тыюу салынат.
- Шайманды ачык от булактарынан жана суу менен толтурулган идиштерден 1,5 метрден кем эмес аралыгында орнотуңуз.
- Шаймандын корпусуна суу куюлганына жол бербейсиз.
- Шаймандын корпусуна суу чачыраган болсо, шайманды тийүүнүн алдында кубаттуучу сайгычын розеткасынан чыгарып, андан кийин гана суу тамчыларын сүртсөңүз болот.
- Шайманды имараттардын сыртында же суу беттеринде колдонууга тыюу салынат.
- Шайманды суу кийимди, сүлгүлөрдү ж.б. кургатууга тыюу салынат.
- Шайманды жерде орноткондо милдеттүү түрдө тирек дөңгөлөкчөлөрдү колдонуңуз.
- Тирек дөңгөлөкчөлөрдү колонгондо, шайманды тегиз туруктуу беттин үстүнө коюу зарыл. Шайманды колдонуунун алдында дөңгөлөкчөлөрү туура орнотулганын текшерип алыңыз.
- Бат жалындап кетүүчү заттар сакталып же колдонулуп турган имараттарда шайманды иштетүүгө тыюу салынат.
- Имараттын ичиндеги температурасы +30°C жогору болгондо шайманды иштетпеңиз.
- Уйку убакытка шайманды иштетпеңиз же уктап турган адамдын жанында жайгаштырбаңыз.
- Иштеп турган шаймандын үстүн жабууга тыюу салынат.
- Шаймандын тешиктерин ар кыл заттар же интерьердин элементтери тосуп калганына жол бербейсиз.
- Өрт коркунучун, жаракат алуунун же шаймандын бузулуу коркунучун жоюу үчүн, ар кыл башка буюмдарды шаймандын решеткасына салууга тыюу салынат.
- Шайман иштеп турган учурда аны көмкөрбөңүз.
- Шайманды жылдыруунун алдында аны электр розеткасынан ажыратып, ал толугу менен муздаганын күтүңүз.

- Балдардын коопсуздугу үчүн таңгак катары колдонулган полиэтилен баштыктарды кароосуз таштабаңыз.

Көңүл буруңуз! Полиэтилен баштыктар же таңгак пленкасы менен ойногонго балдарга уруксат бербейсиз. Бул тумчугуунун коркунучун жаратат!

- Балдар түзмөк менен ойногонго жол бербегени үчүн аларга көз салуу зарыл.
- Балдар же жөндөмдүүлүгү төмөн адамдар шайманды колдонгондо этият болуңуз.
- Бул шайман балдар колдонгону үчүн арналган эмес. Шайман иштеп жана муздап турганда аны балдар жетпеген жерге коюңуз.
- Бул шайман дене күчү, сезими же акыл-эси жагынан жөндөмдүүлүгү чектелген (ошонун ичинде балдар да) адамдар же колдонуу боюнча тажрыйбасы же билими жок болгон адамдар, эгерде алардын коопсуздугуна жооптуу адам аларды көзөмөлдөп же нускамалоо болбосо колдонуу үчүн ылайыкташтырылган эмес.
- Иштеп турган шайманды кароосуз калтырбаңыз.
- Шайманды тазалагандын алдында же ал колдонбой турганда аны электр тармагынан ажыратыңыз.
- Кирди кетирүү үчүн бат жалындап кетүүчү, жарылуучу, уу же тазалоочу эриткичтерди колдонбонуз.
- Кубаттуучу сайгычын электр розеткасынан чыгарганда шнурду кармап эч качан тартпаңыз, сайгычынан кармаңыз.
- Кубаттуучу сайгычын суу колуңуз менен тийбеңиз.
- Электр шнурун ысык беттерге же эмеректин учтуу кырларына тийгизбеңиз.
- Электр шнурун шаймандын корпусуну түрүүгө тыюу салынат.
- Электр шнурунун изоляциясынын абалын мезгилдүү түрдө текшерип туруңуз.
- Электр шнуру бузук болгондо коопчулуктарга жол бербегени үчүн аны өнүктүрүүчү, тейлөө кызмат же аларга окшогон дасыккан кызматкерлер алмаштырууга тийиш.
- Шайманды өз алдынча оңдогонго тыюу салынат. Шайманды өз алдынча ажыратпай, ар кыл бузулуулар пайда болгон же шайман кулап түшкөн учурларда аны розеткадан суруп, кепилдик талонундагы же www.maxwell-products.ru сайтындагы тизмесине кирген автордоштурулган (ыйгарым укуктуу) тейлөө борборуна кайрылыңыз.

- Шайманды заводдук таңгагында гана транспорттоо зарыл.
- Шайманды балдардын жана жөндөмдүүлүгү төмөн болгон адамдардын колу жетпеген жерлерде сактаңыз.

БУЛ ТҮЗМӨК ТУРМУШ-ТУРУКТУУ ШАРТТАРДА КОЛДОНГОНУ ҮЧҮН ГАНА АРНАЛГАН. ШАЙМАНДЫ КОММЕРЦИЯЛЫК ПАЙДАЛАНУУГА ЖАНА ӨНДҮРҮШ ЗОНАЛАРДА ЖАНА ЖУМУШЧУ ИМАРАТТАРДА ТҮЗМӨКТҮ ИШТЕТҮҮГӨ ТЫЮУ САЛЫНАТ.

БИРИНЧИ ИШТЕТҮҮНҮН АЛДЫНДА

Төмөндөгөн температурада шайманды транспорттоодон же сактоодон кийин аны үч сааттан кем эмес мөөнөткө үй температурасында сактоо зарыл.

КӨҢҮЛ БУРУҢУЗ! Конвектор имараттарды кошумча жылытуу үчүн гана арналган. Ал негизги жылытуучу аспап катары колдонууга ылайыкташтырылбаган.

- Шайманды таңгактан чыгарыңыз.
- Иштөө режимдердин которучу (5) «0» (шайман өчүрүлгөн) абалында турганын текшерип алыңыз.

ОРНОТУУ

Вариант 1 – Жерде орнотуу

- Шайманды көмкөрүп алыңыз. Дөңгөлөкчөлөрү орнотулган тирек пластиналарындагы (1) тешиктерин конвектордун корпусундагы ылайык болгон иешиктери менен дал келтириңиз (сүрөт 1).
- Тирек пластиналарын (1) дөңгөлөкчөрү менен тирек пластиналар үчүн бекитме винттери менен бекитип алыңыз (сүрөт 2).
- Шайманды көмкөрүп, аны дөңгөлөкчөлөрүн үстүнө коюңуз.

Вариант 2 – Дубалга асуу

Көңүл буруңуз! Дубалда тешикти жасайдан мурун ошол жерде электр шнурлары жок болгонун текшерип алыңыз.

- Шайманды дубалга асканда, аны электр розеткасы шаймандын деңгээлинен төмөн болуп, розеткага бош жеткендей кылып жайгаштырыңыз. Жер менен шаймандын аралыгы 15 см-ден кем эмес, алдынкы жана үстүнкү панели менен буюмдардын аралыгы 45 см-ден кем эмес, четки панелдери менен буюмдардын аралыгы 25 см-ден кем эмес болуу зарыл (сүрөт 7).

КЫРГЫЗ

- Конвекторду дубалга асканда тирек пластиналар менен дөңгөлөкчөлөрү (1) колдонулбайт.
- Биринчиден дубалдагы тешиктерин жайын аныктоо зарыл (сүрөт 3).
- Дубалда тешиктерди керектүү тереңдигине бургулап жасап алыңыз.
- Жасалган тешиктерге дубелдерин киргизиңиз (сүрөт 4), жылыткычты бекитүүчү винттерин бурап салыңыз (сүрөт 5).
- Шаймандын арты жагындагы асып коюу үчүн кронштейндерди (6) колдонуп, шайманды илип салыңыз (сүрөт 6).

Колдонуу

- Шайманды иштетүүнүн алдында электр тармагындагы чыңалуусу шаймандын иштөө чыңалуусуна ылайык болуп, которгучу (5) «0» (шайман өчүрүлгөн) абалында болгонун текшерип алыңыз.
- Кубаттуучу сайгычын электр розеткасына сайыңыз.
- Которгучу (5) менен жылыткычтын иштөө режимин койсоңуз болот:
 - I – минималдуу жылытуу кубаттуулугу (1000 Вт),
 - II – максималдуу ысытуу кубаттуулугу (2000 Вт).
- Ошондо индикатор (3) күйөт.
- Температура жөндөгүчүн (4) бурап, сиз имаратты жылытуунун керектүү деңгээлин минималдуу (**MIN/MAX**) белгисинен баштап эң жогору белгисине чейин койсоңуз болот.
- Имараттагы температурасы керектүү деңгээлине жеткенде, температура жөндөгүчүн (4) саат жебесинин багытына каршы индикатор (3) өчүп калганына чейин бураңыз. Ушинтип коюлган температурасы автоматтык түрдө сакталып турат. Имараттын ичиндеги температурасы температура жөндөгүчү (4) менен коюлган деңгээлден төмөн болсо, шайман жылытуу режимине өтөт. Коюлган температурага жеткенде шайман күтүү режимине өтүп, имараттын ичиндеги аба муздаган соң, шайман кайрадан жылытуу режимине өтөт.
- Шайманды өчүрүү үчүн температура жөндөгүчүн (4) «MIN» абалына коюп, жөндөгүчүн (5) «0» абалына коюп, андан соң шайманды электр тармагынан ажыратыңыз.

Эскертүү:

- *Биринчи иштеткенде ысытуу элементи күйүп, бир аз түтүн же башкача жыт чыгуу мүмкүн Бул нормалдуу кубулуш.*

– *Шайман иштеп турган учурда терезе-эшиктерди ачпаңыз, андай болбосо муздак абаа келип турганынан шаймандын иши керектүү натыйжага алып келбейт.*

ЭСКЕРТҮҮ! Өтө ысып кеткенине жол бербегени үчүн жылыткычтын үстүн жаппаңыз.

Автоматтык кырсык учурда өчүрүү функциялары

Шайман кулап түшкөндө же өтө ысыганда автоматтык түрдө өчүрүлүү функциясы менен жабдылган.

- Шайман ашыра ысып калганда термосактагыч иштейт.
- Ошол учурда которгучун (5) тез «0» (шайман өчүрүлгөн) абалына коюңуз.
- Электр шнурунун сайгычын розеткадан суруңуз.
- Шаймандагы тешиктери ачык болуп, натыйжалуу аба агымына эч нерсе тоскоолдук кылбаганын текшерип алыңыз.
- Шайманды чамалуу 20 минут муздатуу зарыл, андан соң аны кайрадан иштетсеңиз болот.
- Шайманды электр тармагына туташтырып, (5) которгучу менен иштетип, жөндөгүчү (4) менен имаратты жылытуу деңгээлин коюңуз.
- Шайман кулап түшкөндө же өтө эңкейгенде аны өчүрүүчү автоматтык өчүргүчү бар. Шайманды тик абалына коюңуз, шайман иштеп баштайт.
- Шайман иштебей турса, жылыткычта ар кыл башка бузулуулар болууну белгилегени зарыл. Ошол учурда шайманды оңдотуу үчүн автордоштурулган (ыйгарым укуктуу) борборуна кайрылыңыз.

ТАЗАЛОО ЖАНА ТЕЙЛӨӨ

- Шайманды тазалагандын алдында аны электр тармагынан суруп, толугу менен муздатып алыңыз.
- Чаң толуп калбаганы үчүн шайманды мезгилдүү түрдө тазалап туруңуз.
- Шаймандын сырткы жагын бир аз нымдуу чүпүрөк менен сүртүңуз. Кирди кетирүү үчүн абразивдүү жуучу каражатты колдонбоңуз.
- Конвектордун корпсун сууга же башка суюктуктарга салууга тыюу салынат, суу конвектордын ичине коюлганына жол бербейсиз, ток уруу коркунучун жоюу үчүн.
- Шаймандын панжаларын тазалоо үчүн ылайыктуу насадкалары бар имараттагы торлорду тазаласаңыз болот.
- Шайманды балдардын жана жөндөмдүүлүгү төмөн болгон адамдардын колу жетпеген жерлерде сактаңыз.

ЖАБДЫКТЫН ЖЫЙЫНТЫГЫ

Конвектор – 1 даана.

Дөңгөлөкчөлөрү бар тирек
пластиналар – 2 даана.

Бекитме пластиналарын бекитүү
винттери – 8 даана.

Дубалга асуу үчүн дюбелдер – 2 даана.

Дубалга асуу үчүн винттер – 2 даана.

Колдонмо – 1 даана.

Кепилдик талону – 1 даана

ТЕХНИКАЛЫК МҮНӨЗДӨМӨСҮ

Кубаттандыруу чыңалуусу: 230 В ~ 50 Гц

Номиналдуу иштетүү кубаттуулугу: 2000 Вт

Жылытуу аянты: 25 кв. м

УТИЛИЗАЦИЯЛОО



Айлана чөйрөнү коргоо максатында шайман менен азыктандыруучу элементтердин (эгерде топтомго кирсе) кызмат мөөнөтү бүткөндөн кийин турмуш-тиричилик калдыктары менен бирге таштабаңыз, шайман менен азыктандыруучу элементти андан ары утилизациялоо үчүн адистештирилген пункттарга бериңиз.

Шаймандарды утилизациялоодон пайда болгон калдыктарды милдеттүү түрдө чогултуп, андан

соң белгиленген жолунда утилизациялоо зарыл.

Бул шайманды утилизациялоо жөнүндө кошумча маалымат алуу үчүн жергиликтүү өкмөткө, турмуш-тиричилик калдыктарды утилизациялоо кызматына же бул шайманды алган дүкөнгө кайрылыңыз.

Өңдүрүүчү шаймандардын жалпы иштөө принциптерине таасир этпеген дизайн, конструкциясын жана техникалык мүнөздөмөлөрүн алдын ала эскертпей өзгөртүү укугун сактайт, ошол себептен шайман менен колдонмонун арзыбаган айырмалар болуу мүмкүн. Колдонуучу ушундай келишпегендиктерди тапса, ал жөнүндө info@maxwell-products.ru электрондук почтасына жазып, шаймандын жаңырланган версиясын алса болот.

Шаймандын кызмат мөөнөтү – 3 жыл

Кепилдик

Кепилдик берүү шарттары тууралуу толук маалыматтар буюмду саткан сатуучудан алууга болот. Кепилдик шарттарына ылайык талап кылып сатылган товарга чек же дүмүрчөктү көрсөтүү керек.



ROMÂNĂ

CONVECTORUL MW-4042

Convectatorul este destinat numai pentru încălzirea suplimentară a încăperilor. Acesta nu este destinat funcționării în calitate de dispozitiv de încălzire de bază.

DESCRIERE

1. Plăci de sprijin cu roți
2. Mâner (rabatabil)
3. Indicator de pornire «POWER»
4. Regulator de temperatură «MIN/MAX»
5. Comutatorul regimurilor de lucru «I/O/II»
6. Suporturi pentru agățat

ATENȚIE!

Pentru protecție suplimentară este recomandabilă instalarea unui disjuncter de protecție (ECB) cu curent nominal nu mai mare de 30 mA în circuitul de alimentare electrică; pentru instalarea ECB adresați-vă unui specialist.

AVERTIZARE! Pentru a evita supraîncălzirea, nu acoperiți încălzitorul.

MĂSURI DE SIGURANȚĂ

Înainte de a începe exploatarea dispozitivului electric citiți cu atenție instrucțiunea de exploatare și păstrați-o pentru utilizare ulterioară în calitate de material de referință.

Utilizați dispozitivul doar conform destinației sale, cum este descris în prezenta instrucțiune. Manipularea necorespunzătoare poate duce la defectarea dispozitivului sau poate cauza daune utilizatorului sau bunurilor acestuia.

- Înainte de prima conectare, asigurați-vă că tensiunea din rețeaua electrică corespunde cu tensiunea de lucru a dispozitivului.
- Cablul electric este dotat cu o fisă de tip «euro»; conectați-o la priză electrică cu contact sigur cu pământul.
- Pentru a evita riscul de apariție a incendiului, nu utilizați manșoane de reducere la conectarea dispozitivului la priza electrică.
- Pentru a evita supraîncărcarea rețelei electrice, urmăriți ca în priza electrică în care este conectat acest dispozitiv să nu fie conectate alte dispozitive electrice cu consum mare de energie.
- Încălzitorul nu trebuie să fie amplasat direct sub priza electrică.
- În cazul montării dispozitivului pe perete, amplasați-l astfel încât priza electrică să se fie sub nivelul dispozitivului, în acest caz accesul la priză trebuie să fie liber.

- În cazul montării dispozitivului pe perete, distanța de la podea trebuie să fie de cel puțin 15 cm, distanța de la panoul frontal și cel superior până la orice obiecte – de cel puțin 45 cm, distanța de la panourile laterale până la orice obiecte – de cel puțin 25 cm (fig. 7).
- Pentru a evita arsurile, evitați contactul suprafețelor fierbinți cu zonele deschise ale corpului.
- Nu utilizați acest încălzitor lângă cadă, duș sau piscină.
- Este interzisă utilizarea dispozitivului în încăperi cu umiditate înaltă.
- Instalați dispozitivul la o distanță de nu mai puțin de 1,5 m de la sursele cu flăcără deschisă și recipient cu apă.
- Nu permiteți contactul corpului dispozitivului cu apa.
- Dacă pe corpul dispozitivului a nimerit apa, atunci înainte de a atinge dispozitivul extrageți fișa cablului de alimentare din priza electrică, și numai atunci puteți șterge picăturile de apă.
- Se interzice utilizarea dispozitivului în afara încăperilor sau pe suprafețe umede.
- Se interzice utilizarea dispozitivului pentru uscarea hainelor ude, a prosoapelor etc.
- În cazul montării dispozitivului pe podea, utilizați obligatoriu roțile de sprijin.
- În caz de utilizare a roților de sprijin, instalați dispozitivul pe o suprafață plană și stabilă. Înainte de utilizare, asigurați-vă că roțile de sprijin sunt instalate corect.
- Nu utilizați dispozitivul în încăperi unde sunt depozitate sau se folosesc lichide ușor inflamabile.
- Nu utilizați dispozitivul dacă temperatura din încăpere este mai mare de +30°C.
- Nu porniți dispozitivul în timpul somnului și nu-l amplasați lângă o persoană adormită.
- Se interzice acoperirea dispozitivului în timpul funcționării acestuia.
- Evitați blocarea orificiilor dispozitivului cu orice fel de obiecte sau elemente de decor ale încăperii.
- Pentru a evita inflamarea, riscul de traumatism sau deteriorarea dispozitivului, nu introduceți obiecte străine în grila dispozitivului.
- Nu răsturnați dispozitivul în timpul funcționării.
- Înainte de a deplasa dispozitivul, deconectați-l, extrageți fișa cablului de alimentare din priza electrică și așteptați răcirea completă a acestuia.
- Din motive de siguranță a copiilor, nu lăsați pungile de polietilenă folosite ca ambalaj fără supraveghere.

Atenție! Nu permiteți copiilor să se joace cu pungile de polietilenă sau pelicula de ambalare. **Pericol de sufocare!**

- Copiii trebuie supravegheați pentru a preveni jocul cu dispozitivul.
- Fiți deosebit de prudenți atunci când dispozitivul este utilizat în nemijlocita apropiere a copiilor sau persoanelor cu dizabilități.
- Acest dispozitiv nu este destinat pentru a fi utilizat de către copii. Plasați dispozitivul în timpul funcționării și în timpul răcirii în locuri inaccesibile pentru copii.
- Dispozitivul nu este destinat utilizării de către persoane (inclusiv copii) cu abilități fizice, psihice sau mentale reduse sau dacă nu au experiență sau cunoștințe, dacă acestea nu sunt sub control sau instruiți cu privire la utilizarea dispozitivului de către persoana responsabilă de siguranța acestora.
- Nu lăsați dispozitivul în funcțiune fără supraveghere.
- Deconectați dispozitivul de la rețeaua electrică înainte de curățare sau dacă nu-l utilizați.
- Pentru înlăturarea impurităților, nu utilizați solvenți inflamabili, explozivi, toxici și solvenți de curățare.
- La extragerea fișei cablului de alimentare din priza electrică, nu trageți de cablu, ci apucați fișa de alimentare cu mâna.
- Nu atingeți fișa cablului de alimentare cu mâinile ude.
- Nu permiteți contactul cablului de alimentare cu suprafețe fierbinți și marginile ascuțite ale mobilierului.
- Se interzice înfășurarea cablului de alimentare în jurul corpului dispozitivului.
- Verificați periodic integritatea izolației cablului de alimentare.
- În cazul deteriorării cablului de alimentare, pentru a evita pericolul, acesta trebuie înlocuit de către producător, agentul de deservire sau personal cu calificare corespunzătoare.
- Nu reparați dispozitivul de sine stătător. Nu dezamblați dispozitivul de sine stătător în caz de defecțiune, precum și după căderea dispozitivului deconectați aparatul de la priza electrică și adresați-vă la orice centru autorizat (împuțernicit) de service la adresele de contact specificate în certificatul de garanție și pe site-ul www.maxwell-products.ru.
- Transportați dispozitivul doar în ambalajul original.
- Păstrați dispozitivul în locuri inaccesibile pentru copii și persoane cu dizabilități.

PREZENTUL DISPOZITIVUL ESTE DESTINAT DOAR PENTRU UZ ÎN CONDIȚII CASNICE. ESTE INTERZISĂ UTILIZAREA COMERCIALĂ ȘI UTILIZAREA DISPOZITIVULUI ÎN ZONELE DE PRODUCȚIE ȘI ÎNCĂPERILE DE LUCRU.

ÎNAINTE DE PRIMA CONECTARE

După transportarea sau depozitarea dispozitivului la o temperatură scăzută este necesar să-l mențineți la temperatura camerei timp de cel puțin trei ore.

ATENȚIE! Convecturul este destinat numai pentru încălzirea suplimentară a încăperilor. Acesta nu este destinat funcționării în calitate de dispozitiv de încălzire de bază.

- Scoateți dispozitivul din ambalaj.
- Asigurați-vă că comutatorul regimurilor de lucru (5) se află în poziția «0» (dispozitivul este oprit).

INSTALARE

Opțiunea 1 – Montare pe podea

- Întoarceți dispozitivul. Aliniați orificiile de pe plăcile de sprijin (1) cu roțile de pe orificiile corespunzătoare în partea inferioară a corpului convecturului (fig. 1).
- Fixați plăcile de sprijin (1) de roți cu ajutorul șuruburilor de fixare a plăcilor de sprijin (fig. 2).
- Întoarceți dispozitivul și puneți-l pe roți.

Opțiunea 2 – Montare pe perete

Atenție! Înainte de a perfora peretele, asigurați-vă că în locul respectiv nu sunt cabluri electrice.

- În cazul montării dispozitivului pe perete, amplasați-l astfel încât priza electrică să se fie sub nivelul dispozitivului, în acest caz accesul la priza electrică trebuie să fie liber. Distanța de la podea trebuie să fie de cel puțin 15 cm, distanța de la panoul frontal și cel superior până la orice obiecte – de cel puțin 45 cm, distanța de la panourile laterale până la orice obiecte - de cel puțin 25 cm (fig. 7).
- În cazul montării dispozitivului pe perete, plăcile de sprijin (1) cu roți nu se folosesc.
- Mai întâi, marcați găurile pe perete (fig. 3).
- Perforați găurile în perete la adâncimea necesară.
- Introduceți diblurile în orificiile sfredelite (fig. 4) și fixați șuruburile pentru fixarea încălzitorului (fig. 5).
- Suspendedați convecturul (fig. 6) utilizând suporturi pentru agățat (6) amplasate pe partea din spate a dispozitivului.

ROMÂNĂ

Utilizare

- Înainte de conectare, asigurați-vă că tensiunea din rețeaua electrică corespunde cu tensiunea de lucru a dispozitivului, iar comutatorul (5) se află în poziția «0» (dispozitivul este oprit).
- Introduceți fișa cablului de alimentare în priza electrică.
- Cu ajutorul comutatorului (5), setați regimul de funcționare a încălzitorului:
 - I – putere minimă de încălzire (1000 W),
 - II – putere maximă de încălzire (2000 W).
- În acest caz se va aprinde indicatorul (3).
- Rotind regulatorul de temperatură (4), puteți seta nivelul dorit de încălzire a încăperii de la valoarea minimă la cea maximă (**MIN/MAX**).
- Când temperatura în încăperea va atinge valoarea dorită, rotiți încet regulatorul de temperatură (4) în sensul invers acelor de ceasornic până la oprirea indicatorului (3). Temperatura setată în acest fel se va menține în mod automat. Dacă temperatura din încăperea este mai mică decât valoarea setată cu regulatorul de temperatură (4), atunci dispozitivul va trece în regim de încălzire. La atingerea temperaturii setate, dispozitivul va trece în regim de așteptare, după răcirea aerului în încăperea iarși se va conecta regimul de încălzire.
- Pentru a opri dispozitivul, plasați regulatorul de temperatură (4) în poziția «**MIN**», comutatorul (5) deplasați în poziția «**0**», apoi deconectați dispozitivul de la rețeaua electrică.

Remarci:

- *La prima conectare, elementul de încălzire se arde, de aceea este posibilă apariția unei cantități mici de fum sau miros străin. Acest lucru este permis.*
- *Nu deschideți ferestrele sau ușile în timpul funcționării dispozitivului, în caz contrar, lucrul dispozitivului nu va aduce rezultatele dorite din cauza fluxului de aer rece.*

AVERTIZARE! Pentru a evita supraîncălzirea, nu acoperiți încălzitorul.

Funcția de deconectare automată în caz de urgență

Dispozitivul este dotat cu funcția de deconectare automată în caz de supraîncălzire și cădere.

- Dacă dispozitivul va începe să se supraîncalzească, atunci se va porni siguranța termică automată.

- În acest caz deplasați imediat întrerupătorul (5) în poziția «0» (dispozitivul este oprit).
- Extrageți fișa cablului de alimentare din priza electrică.
- Asigurați-vă că orificiile de pe corpul dispozitivului nu sunt blocate și nimic nu împiedică fluxul natural de aer.
- Lăsați dispozitivul să se răcească pentru aproximativ 20 de minute înainte de a-l porni din nou.
- Conectați dispozitivul la rețeaua electrică, porniți-l cu comutatorul (5), rotind regulatorul de temperatură (4) setați gradul de încălzire a încăperii.
- Dispozitivul este, de asemenea, dotat cu întrerupătorul automat pentru deconectare în caz de cădere sau înclinare puternică a dispozitivului. La întoarcerea în poziție verticală, dispozitivul se va porni.
- Dacă dispozitivul nu se pornește, acest lucru poate însemna că există alte deteriorări ale încălzitorului. În acest caz apelați centrul autorizat (împuțernicit) de service pentru repararea dispozitivului.

CURĂȚARE ȘI ÎNTREȚINERE

- Înainte de curățare deconectați dispozitivul de la rețeaua electrică și lăsați-l să se răcească complet.
- Curățați dispozitivul în mod regulat pentru a evita acumularea prafului.
- Ștergeți suprafața exterioară a dispozitivului cu o cârpă umedă. Pentru înlăturarea impurităților nu utilizați detergenți abrazivi.
- Se interzice scufundarea corpului convectivului în apă sau alte lichide, nu permiteți pătrunderea apei în interiorul corpului dispozitivului pentru a evita riscul de electrocutare.
- Pentru curățarea grilelor dispozitivului puteți utiliza un aspirator de praf cu o duză corespunzătoare.
- Păstrați dispozitivul în locuri inaccesibile pentru copii și persoane cu dizabilități.

SET DE LIVRARE

Convectiv – 1 buc.

Plăci de sprijin cu roți – 2 buc.

Șuruburi pentru fixarea plăcilor de sprijin – 8 buc.

Dibluri pentru montare pe perete – 2 buc.

Șuruburi pentru montare pe perete – 2 buc.

Instrucțiune – 1 buc.

Certificat de garanție – 1 buc.

CARACTERISTICI TEHNICE

Alimentare electrică: 230 V ~ 50 Hz
Putere nominală: 2000 W
Suprafața de încălzire: 25 m.p.

RECICLAREA



În scopul protejării mediului înconjurător, după finalizarea termenului de exploatare a dispozitivului și a elementelor de alimentare (dacă sunt incluse în set), nu le aruncați împreună cu deșeurile menajere obișnuite, livrați dispozitivul și elementele de alimentare în punctele specializate pentru reciclare ulterioară.

Deșeurile formate în timpul reciclării produselor sunt supuse colectării obligatorii cu reciclarea ulterioară în modul stabilit.

Pentru mai multe informații privind reciclarea acestui produs, contactați primăria locală, serviciul de reciclare a deșeurilor menajere sau magazinul de unde ați achiziționat acest produs.

Producătorul își rezervă dreptul de a modifica designul, construcția și caracteristicile tehnice care nu afectează principiile generale de funcționare ale dispozitivului fără notificare prealabilă, din cauza cărora între instrucțiune și produs pot exista diferențe neînsemnate. Dacă utilizatorul a depistat astfel de neconformități, vă rugăm să ne informați prin e-mail info@maxwell-products.ru pentru a obține o versiune actualizată a instrucțiunii.

Durata de funcționare a dispozitivului este de 3 ani

Garanție

În legătură cu oferirea garanției pentru produsul dat, rugăm să Vă adresați la distribuitorul regional sau la compania, unde a fost procurat produsul dat. Serviciul de garanție se realizează cu condiția prezentării bonului de plată sau a oricărui alt document financiar, care confirmă cumpărarea produsului dat.



Acest produs respectă cerințele Directivei UE 2014/30/UE privind compatibilitatea electromagnetică și Directiva UE 2014/35/UE privind produsele de joasă tensiune.



RUS

Дата производства изделия указана в серийном номере на табличке с техническими данными. Серийный номер представляет собой одиннадцатизначное число, первые четыре цифры которого обозначают дату производства. Например, серийный номер 0606xxxxxx означает, что изделие было произведено в июне (шестой месяц) 2006 года.

GB

A production date of the item is indicated in the serial number on the technical data plate. A serial number is an eleven-unit number, with the first four figures indicating the production date. For example, serial number 0606xxxxxx means that the item was manufactured in June (the sixth month) 2006.

KZ

Бұйымның шығарылған мерзімі техникалық деректері бар кестедегі сериялық нөмірде көрсетілген. Сериялық нөмір он бір саннан тұрады, оның бірінші төрт саны шығару мерзімін білдіреді. Мысалы, сериялық нөмір 0606xxxxxx болса, бұл бұйым 2006 жылдың маусым айында (алтыншы ай) жасалғанын білдіреді.

UA

Дата виробництва виробу вказана в серійному номері на табличці з технічними даними. Серійний номер представляє собою одинадцятизначне число, перші чотири цифри якого означають дату виробництва. Наприклад, серійний номер 0606xxxxxx означає, що виріб був виготовлений в червні (шостий місяць) 2006 року.

KG

Буюм иштеп чыгарылган датасы сериялык номурунда техникалык маалыматтар жадыбалында көрсөтүлгөн. Сериялык номуру он бир орундуу сан болот, анын биринчи төрт саны өндүрүш датасын көрсөтөт. Мисалы, сериялык номуру 0606xxxxxx болгон буюм 2006 жылдын июнинде (алтынчы айында) өндүрүлгөн.

RO

Data fabricării este indicată în numărul de serie pe tabelul cu datele tehnice. Numărul de serie reprezintă un număr din unsprezece cifre, primele patru cifre indicând data fabricării. De exemplu, dacă numărul de serie este 0606xxxxxx, înseamnă că produsul dat a fost fabricat în iunie (luna a asea) 2006.



ЗАПРЕЩЕНО УТИЛИЗИРОВАТЬ
С БЫТОВЫМ МУСОРОМ.
ОБРАТИТЕСЬ НА СООТВЕТСТВУЮЩИЙ
ПУНКТ ПЕРЕРАБОТКИ ЭЛЕКТРИЧЕСКОГО
И ЭЛЕКТРОННОГО ОБОРУДОВАНИЯ.

