

# Maxwell

## Инструкция по эксплуатации

<b>RUS</b>	Инструкция по эксплуатации	<b>3</b>
<b>GB</b>	Manual instruction	<b>10</b>
<b>KZ</b>	Пайдалану нұсқасы	<b>16</b>
<b>UA</b>	Інструкція з експлуатації	<b>23</b>
<b>KG</b>	Пайдалануу боюнча нускама	<b>30</b>

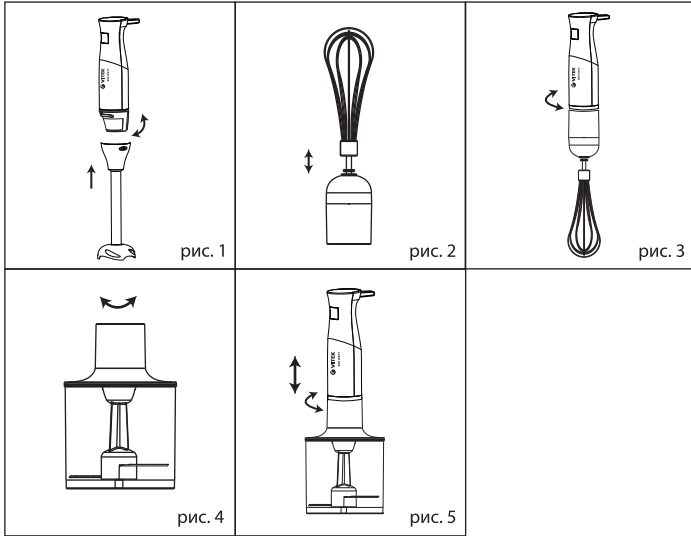
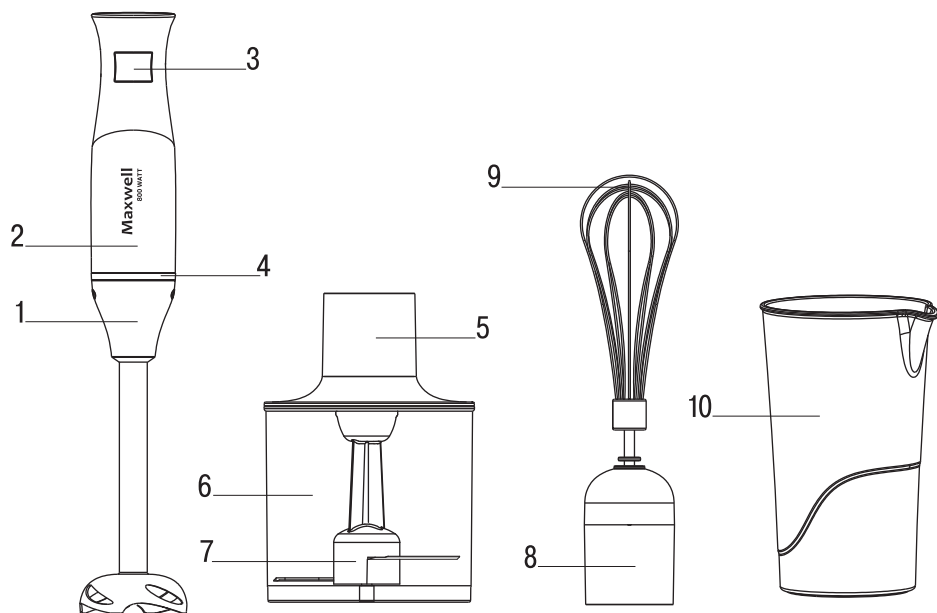

## БЛЕНДЕРНЫЙ НАБОР MW-1160

Блендер представлен в составе блендерного набора и предназначен для взбивания, смешивания, измельчения и совместной обработки жидких и твёрдых продуктов.

### ОПИСАНИЕ

1. Съёмная насадка-блендер
2. Моторный блок
3. Кнопка включения
4. Место установки насадок
5. Крышка-редуктор чоппера
6. Чаша чоппера
7. Нож-измельчитель
8. Редуктор насадки венчика
9. Насадка-венчик
10. Стакан

### ВНИМАНИЕ!

*Для дополнительной защиты в цепи питания целесообразно установить устройство защитного отключения (УЗО) с номинальным током срабатывания, не превышающим 30 мА. Для установки УЗО обратитесь к специалисту.*

### МЕРЫ БЕЗОПАСНОСТИ

Перед началом эксплуатации блендерного набора, внимательно прочитайте настоящую инструкцию по эксплуатации и сохраните её для использования в качестве справочного материала. Используйте блендерный набор только по его прямому назначению, как изложено в данной инструкции.

Неправильное обращение с устройством может привести к его поломке, причинению вреда пользователю или его имуществу.

- Прежде чем подключить устройство к электросети, проверьте, соответствует ли напряжение, указанное на устройстве, напряжению электросети в вашем доме.
- Запрещается использовать устройство вне помещений.
- Не используйте устройство вблизи горячих поверхностей (таких как газовая или электрическая плита, духовой шкаф).
- Следите, чтобы сетевой шнур не прикасался к острым краям мебели и горячим поверхностям.
- Не прикасайтесь к корпусу моторного блока, к сетевому шнуру и к вилке сетевого шнура мокрыми руками.

- Во избежание поражения электрическим током или возгорания не погружайте корпус устройства, сетевого шнура и вилку сетевого шнура в воду или в любые другие жидкости.
- Если устройство упало в воду:
  - не прикасайтесь к воде;
  - немедленно извлеките вилку сетевого шнура из электрической розетки, и только после этого можно достать устройство из воды;
  - обратитесь в авторизованный (уполномоченный) сервисный центр для осмотра или ремонта устройства.
- Перед первым использованием устройства тщательно промойте все съёмные насадки и ёмкости, которые будут контактировать с продуктами.
- Используйте только те насадки, которые входят в комплект поставки.
- Прежде чем начать пользоваться устройством, убедитесь в том, что насадки установлены правильно и надёжно зафиксированы.
- Запрещается включать устройство без использования насадок и продуктов для переработки.
- Не оставляйте устройство, включённое в электрическую сеть, без присмотра.
- Отключайте устройство от электрической сети перед сменой насадок и после использования.
- Устанавливайте чашу чоппера на ровной устойчивой поверхности.
- Продукты помещайте в чашу чоппера до включения устройства.
- Охлаждайте горячие продукты, прежде чем поместить их в мерный стакан или в чашу чоппера.
- Не переполняйте чашу чоппера продуктами и следите за уровнем налитых жидкостей.
- При работе с чоппером в случае затруднения вращения ножа-измельчителя отключите устройство от электрической сети и аккуратно удалите продукты, мешающие вращению ножа.
- Извлекать продукты и сливать жидкости из чаши чоппера можно только после полной остановки вращения ножа-измельчителя.
- Режущие кромки ножа-измельчителя чоппера и насадки-блендера очень острые и

# РУССКИЙ

могут представлять опасность. Обращайтесь с данными насадками крайне осторожно!

- Не прикасайтесь к вращающимся частям устройства. Не допускайте попадания волос или свободно висящих элементов одежды в зону вращения ножа насадки-блендера или венчика.
- При отключении устройства не тяните за сетевой шнур, возьмитесь непосредственно за вилку сетевого шнура и выньте её из розетки.
- Запрещается помещать чашу чоппера и мерный стакан в микроволновую печь.
- Не помещайте насадки и ёмкости в посудомоечную машину.
- Из соображений безопасности детей не оставляйте полиэтиленовые пакеты, используемые в качестве упаковки, без надзора.

**Внимание!** Не разрешайте детям играть с полиэтиленовыми пакетами или упаковочной плёнкой. **Опасность удушья!**

- Будьте особенно внимательны, если поблизости от работающего устройства находятся дети или лица с ограниченными возможностями.
- Данное устройство не предназначено для использования детьми.
- Дети должны находиться под присмотром для недопущения игр с прибором.
- Не разрешайте детям прикасаться к корпусу моторного блока, к сетевому шнуру и к вилке сетевого шнура во время работы устройства.
- Во время работы и в перерывах между рабочими циклами размещайте устройство в местах, недоступных для детей.
- Прибор не предназначен для использования лицами (включая детей) с пониженными физическими, сенсорными или умственными способностями или при отсутствии у них жизненного опыта или знаний, если они не находятся под присмотром или не проинструктированы об использовании прибора лицом, ответственным за их безопасность.
- При повреждении шнура питания его замену во избежание опасности должны производить изготовитель, сервисная служба или подобный квалифицированный персонал.
- Запрещается самостоятельно ремонтировать прибор. Не разбирайте при-

бор самостоятельно, при возникновении любых неисправностей или после падения устройства выключите прибор из электрической розетки и обратитесь в любой авторизованный (уполномоченный) сервисный центр по контактным адресам, указанным в гарантийном талоне и на сайте [www.maxwell-products.ru](http://www.maxwell-products.ru).

- Во избежание повреждений перевозите устройство только в заводской упаковке.
- Храните устройство в местах, недоступных для детей и людей с ограниченными возможностями.

*ДАННЫЙ ПРИБОР ПРЕДНАЗНАЧЕН ДЛЯ ИСПОЛЬЗОВАНИЯ ТОЛЬКО В БЫТОВЫХ УСЛОВИЯХ. ЗАПРЕЩАЕТСЯ КОММЕРЧЕСКОЕ ИСПОЛЬЗОВАНИЕ И ИСПОЛЬЗОВАНИЕ ПРИБОРА В ПРОИЗВОДСТВЕННЫХ ЗОНАХ И РАБОЧИХ ПОМЕЩЕНИЯХ.*

## ПЕРЕД ПЕРВЫМ ВКЛЮЧЕНИЕМ

**После транспортировки или хранения устройства при пониженной температуре необходимо выдержать его при комнатной температуре не менее трёх часов.**

- Извлеките блендер из упаковки и удалите упаковочные материалы и рекламные наклейки, мешающие работе устройства.
- Проверьте целостность устройства, при наличии повреждений не пользуйтесь устройством.
- Перед включением убедитесь, что напряжение в электрической сети соответствует напряжению, указанному на корпусе устройства.
- Перед использованием устройства промойте насадку (1, 9), чашу (6) и нож (7) чоппера, стакан (10) тёплой водой с нейтральным моющим средством и тщательно просушите их.
- Моторный блок (2), крышку-редуктор чоппера (5) и редуктор насадки венчика (8) протрите мягкой, слегка влажной тканью, после чего вытрите насухо.

## ВНИМАНИЕ!

- Не погружайте моторный блок (2), крышку-редуктор чоппера (5), редуктор насадки венчика (8), сетевой шнур и вилку сетевого шнура в воду или в любые другие жидкости.

- У насадки блендера (1), промывайте только рабочую часть, внешнюю поверхность протирайте влажной тканью. Запрещается полностью погружать насадку-блендер (1) в воду или любые другие жидкости.
- Не помещайте насадки и ёмкости в посудомоечную машину.

## ПРОДОЛЖИТЕЛЬНОСТЬ РАБОТЫ

Блендерный набор позволяет работать быстро и эффективно, но при этом продолжительность непрерывной работы с насадкой-блендером (1) не должна превышать 35 секунд, с насадкой венчиком (9) – 2 минут, при измельчении твёрдых продуктов в чаше чоппера (6) продолжительность работы не должна превышать 30 секунд. Между рабочими циклами делайте перерыв не менее 2 минут.

## ИСПОЛЬЗОВАНИЕ НАСАДКИ-БЛЕНДЕРА

Используйте съёмную насадку-блендер (1) для приготовления фруктовых пюре, детского питания, соусов, майонеза, смешивания разнообразных ингредиентов, приготовления коктейлей (для переработки фруктов и овощей, содержащих достаточное количество жидкости).

**ПРЕДУПРЕЖДЕНИЕ:** Перед установкой насадки (1) убедитесь в том, что вилка сетевого шнура не вставлена в электрическую розетку.

- Вставьте съёмную насадку-блендер (1) в моторный блок (2) и поверните её по часовой стрелке до упора, убедитесь в надёжной фиксации насадки (рис. 1).
- Вставьте вилку сетевого шнура в электрическую розетку
- Погрузите насадку-блендер (1) в ёмкость с продуктами, которые вы хотите измельчить/перемешать.

**Примечание:** Вы можете поместить продукты в стакан (10).

## ВНИМАНИЕ!

При переработке продуктов держите устройство вертикально.

- Для включения устройства нажмите и удерживайте кнопку (3).
- Используйте данный режим работы для совместной обработки жидких и твёрдых продуктов.

## Примечания:

- Продукты помещаются в ёмкость до включения устройства. Объём перерабатываемых

продуктов не должен превышать 2/3 от объёма ёмкости, в которой они перерабатываются.

- Перед началом процесса измельчения/смешивания рекомендуется очистить фрукты от кожуры, удалить несъедобные части, такие как косточки, и порезать фрукты кубиками размером около 2x2 см.
- После завершения использования устройства извлеките вилку сетевого шнура из электрической розетки и отсоедините съёмную насадку-блендер (1), повернув её против часовой стрелки (рис. 1).

## ВНИМАНИЕ!

- Запрещается снимать насадку-блендер (1) во время работы.
- Чтобы не повредить лезвия, не перерабатывайте слишком твёрдые продукты, такие как крупы, рис, приправы, кофе, твёрдые сорта сыра, замороженные продукты и другие.
- Если при работе с насадкой-блендером (1) возникают трудности в измельчении продуктов, если это возможно, добавьте небольшое количество жидкости.

## ИСПОЛЬЗОВАНИЕ НАСАДКИ-ВЕНЧИК

Используйте насадку-венчик (9) только для взбивания крема, яичного белка, приготовления бисквитного теста или перемешивания готовых десертов.

**ПРЕДУПРЕЖДЕНИЕ:** Перед установкой венчика (9) и редуктора (8) убедитесь в том, что вилка сетевого шнура не вставлена в электрическую розетку.

- Вставьте насадку-венчик (9) в редуктор венчика (8) (рис. 2).
- Вставьте редуктор венчика (8) в моторный блок (2) и поверните его по часовой стрелке, убедитесь в надёжной фиксации редуктора (8) и венчика (9) (рис. 3).
- Вставьте вилку сетевого шнура в электрическую розетку.
- Опустите насадку-венчик (9) в посуду с продуктами.

**Примечание:** Вы можете поместить продукты в стакан (10).

- Для включения устройства нажмите и удерживайте кнопку (3).
- После использования устройства извлеките вилку сетевого шнура из электрической розетки, отсоедините редуктор венчика (8) от моторного блока (2), повернув редуктор (8) против часовой стрелки (рис. 3).

# РУССКИЙ

- Выньте венчик (9) из редуктора (8) (рис. 2).

## **ВНИМАНИЕ!**

- *Запрещается использовать насадку-венчик (9) для замешивания крутого теста.*
- *Продукты помещайте в ёмкость до включения устройства.*

## **ИСПОЛЬЗОВАНИЕ ЧОППЕРА**

Чоппер используется для измельчения мяса, сыра, лука, трав, чеснока, моркови, грецких орехов, миндаля, чернослива, овощей и фруктов.

## **ВНИМАНИЕ!**

*Запрещается измельчать очень твёрдые продукты, такие как кубики льда, замороженные продукты, мускатный орех, зёрна кофе, злаки и другие.*

## **Прежде чем начать измельчение:**

- *Нарежьте мясо, сыр, лук, овощи или фрукты кусочками приблизительно 2х2 см.*
- *Удалите у трав стебли, очистите орехи от скорлупы.*
- *Удалите из мяса кости, жилы и хрящи.*

## **Измельчение**

*Осторожно: лезвия ножа-измельчителя (7) очень острые!*

*Всегда держите нож-измельчитель (7) за верхний пластмассовый хвостовик.*

- Установите чашу чоппера (6) на ровной устойчивой поверхности.
- Установите нож-измельчитель (7) на ось внутри чаши чоппера (6).
- Поместите продукты в чашу чоппера (6).

**Примечание:** *Не включайте устройство с пустой чашей чоппера (6).*

- Установите крышку-редуктор (5) на чашу чоппера (6) и поверните её по часовой стрелке до упора (рис. 4).

- Установите моторный блок (2) на горловину крышки-редуктора (5), поверните моторный блок (2) против часовой стрелки до упора, убедитесь в надёжной фиксации моторного блока (2) (рис. 5).

- Моторный блок (2) устанавливайте строго вертикально, без перекосов.

- Подключите устройство к электрической сети, вставив вилку сетевого шнура в электрическую розетку.

- Для включения устройства нажмите и удерживайте кнопку (3).

- Во время работы держите моторный блок (2) одной рукой, а чашу чоппера (6) придерживайте другой рукой.

- После использования устройства дождитесь полной остановки вращения ножа-измельчителя (7).

- Извлеките вилку сетевого шнура из электрической розетки.

- Отсоедините моторный блок (2) от горловины крышки-редуктора (5), повернув моторный блок (2) по часовой стрелке (рис. 5).

- Снимите крышку-редуктор (5), повернув её против часовой стрелки (рис. 4).

- Соблюдая осторожность, извлеките нож-измельчитель (7), держась за пластмассовый хвостовик.

- Извлеките измельчённые продукты из чаши чоппера (6).









## **ВНИМАНИЕ!**

*Строго придерживайтесь описанной последовательности действий.*

**Для достижения оптимальных результатов воспользуйтесь данными, приведенными в таблице:**

Рецепт	Рекомендуемые насадки	Вес, объём продуктов	Способ приготовления	Примерное время готовности
Майонез		250 мл	Разбейте в мерный стакан 1 яйцо, добавьте соль, несколько капель уксуса или лимона, налейте необходимое количество растительного масла. Включите блендер и перемешивайте продукты, пока масло не превратится в эмульсию нужной консистенции.	35 сек

# РУССКИЙ

Рецепт	Рекомендуемые насадки	Вес, объём продуктов	Способ приготовления	Примерное время готовности
Фруктовые коктейли		---	Поместите в мерный стакан фрукты и измельчите их блендерной насадкой до получения однородной массы.	---
Соус бешамель		600 мл	Растопите в кастрюле на медленном огне 30 г сливочного масла, добавьте 100 г муки и 30 г жареного лука (предварительно измельчить с помощью чоппера), смешивайте ингредиенты и постепенно добавляйте 500 мл молока.	15 сек
Взбитые яичные белки		3 белка	Добавить белки в мерный стакан и взбивайте их венчиком, совершая движения вверх, вниз.	2 мин
Детское питание		300г	Нарежьте 100 г яблок, 100 г банана, поломайте руками 50 г печенья и поместите ингредиенты в мерный стакан, добавьте фруктовый сок и доведите смесь до нужной консистенции.	25 сек
Картофельное пюре		400г	Остудите картофель и измельчите его, Вы можете приготовить картофельное пюре непосредственно в той ёмкости, где варился картофель.	30 сек
Сухари		50г	Нарежьте черствый хлеб и поместите в чашу чоппера, измельчайте до желаемой консистенции.	30 сек
Твёрдый сыр		100г	Нарежьте сыр кубиками приблизительно 1 x 1 см и поместите его в чашу чоппера, измельчайте до желаемой консистенции.	30 сек
Мясо		450г	Нарежьте мясо небольшими кубиками и поместите в чашу чоппера, измельчайте до желаемой консистенции.	10 сек

# РУССКИЙ

Рецепт	Рекомендуемые насадки	Вес, объём продуктов	Способ приготовления	Примерное время готовности
Орехи		200г	Очистите орехи от скорлупы, поместите их в чашу чоппера, измельчайте до нужной консистенции.	30 сек

**Примечание:** все данные в таблице носят рекомендательный характер.

## ЧИСТКА

**Внимание!** Лезвия ножа-измельчителя (7) очень острые и могут представлять опасность.

Обращайтесь с ножом-измельчителем (7) крайне осторожно!

- Перед чисткой устройства отключите его от электрической сети.
- Снимите насадки. Для чистки моторного блока (2) и редукторов (5, 8) используйте слегка влажную ткань, после чего их следует вытереть насухо.
- После переработки солёных или кислых продуктов необходимо сразу ополоснуть водой насадку-блендер (1) или нож-измельчитель (7).
- При переработке продуктов с сильными красящими свойствами (например, моркови или свёклы) насадки и ёмкости могут окраситься, протрите насадки и ёмкости тканью, смоченной растительным маслом, после чего промойте насадки и ёмкости с нейтральным моющим средством.
- После использования промойте насадки, которые контактировали с продуктами, тёплой водой с нейтральным моющим средством и тщательно просушите их. Насадку-венчик (9) следует промыть полностью, а насадку-блендер (1) – только нижнюю часть.
- Запрещается погружать моторный блок (2) и редукторы (5, 8) в любые жидкости, а также промывать их под струёй воды или помещать в посудомоечную машину.

## ХРАНЕНИЕ

- Прежде чем убрать устройство на длительное хранение, проведите чистку устройства и тщательно его просушите.
- Не наматывайте сетевой шнур на моторный блок (2).

- Храните блендерный набор в сухом прохладном месте, недоступном для детей и людей с ограниченными возможностями.

## КОМПЛЕКТ ПОСТАВКИ

Моторный блок – 1 шт.  
 Насадка-блендер – 1 шт.  
 Редуктор венчика – 1 шт.  
 Насадка-венчик – 1 шт.  
 Крышка-редуктор – 1 шт.  
 Нож-измельчитель – 1 шт.  
 Чаша чоппера – 1 шт.  
 Стакан – 1 шт.  
 Инструкция – 1 шт.

## ТЕХНИЧЕСКИЕ ХАРАКТЕРИСТИКИ

Электропитание: 220-240 В ~ 50-60 Гц  
 Номинальная потребляемая мощность: 200 Вт  
 Максимальная мощность: 800 Вт

## УТИЛИЗАЦИЯ



В целях защиты окружающей среды, после окончания срока службы прибора и элементов питания (если входят в комплект), не выбрасывайте их вместе с обычными бытовыми отходами, передайте прибор и элементы питания в специализированные пункты для дальнейшей утилизации.

Отходы, образующиеся при утилизации изделий, подлежат обязательному сбору с последующей утилизацией в установленном порядке.

Для получения дополнительной информации об утилизации данного продукта обратитесь в местный муниципалитет, службу утилизации бытовых отходов или в магазин, где Вы приобрели данный продукт.



*Производитель сохраняет за собой право изменять дизайн, конструкцию и технические характеристики, не влияющие на общие принципы работы устройства, без предварительного уведомления, из-за чего между инструкцией и изделием могут наблюдаться незначительные различия. Если пользователь обнаружил такие несоответствия, просим сообщить об этом по электронной почте [info@maxwell-products.ru](mailto:info@maxwell-products.ru) для получения обновленной версии инструкции.*

**Срок службы устройства – 3 года**



*Данное изделие соответствует всем требуемым европейским и российским стандартам безопасности и гигиены.*

**ИЗГОТОВИТЕЛЬ:** СТАР ПЛЮС ЛИМИТЕД (STAR PLUS LIMITED)

**МЕСТОНАХОЖДЕНИЕ И ПОЧТОВЫЙ АДРЕС ДЛЯ СВЯЗИ:** ЮНИТ БИ ЭНД СИ, 15Й ЭТАЖ, КЭЙСИ АБЕРДИН ХАУС, №38, ХЁНГ ИП РОУД, ВОНГ ЧУК ХАНГ, ГОНКОНГ, КНР

**ИМПОРТЕР И УПОЛНОМОЧЕННОЕ ИЗГОТОВИТЕЛЕМ ЛИЦО:**  
ООО «ЛИГА ТЕХНИКИ»

**МЕСТОНАХОЖДЕНИЕ И ПОЧТОВЫЙ АДРЕС ДЛЯ СВЯЗИ:** РФ, 140073, МОСКОВСКАЯ ОБЛ., Г. ЛЮБЕРЦЫ, РАБОЧИЙ ПОСЕЛОК ТОМИЛИНО, МИКРОРАЙОН ПТИЦЕФАБРИКА, ЛИТ. П14.

Тел.: +7 (495) 109-01-76,

e-mail: [info@maxwell-products.ru](mailto:info@maxwell-products.ru)

Ответственность за несоответствие продукции требованиям технических регламентов Таможенного союза возложена на уполномоченное изготовителем лицо.

**[www.maxwell-products.ru](http://www.maxwell-products.ru)**

**ТЕЛЕФОН ДЛЯ СПРАВOK:** 8-800-100-18-30

СДЕЛАНО В КНР

# ENGLISH

## BLENDER SET MW-1160

The blender is included into the blender set and intended for whisking, mixing, chopping and combined processing of liquid and solid products.

### DESCRIPTION

1. Detachable blender attachment
2. Motor unit
3. On button
4. Attachment installation place
5. Chopper geared lid
6. Chopper bowl
7. Chopping knife
8. Whisk attachment gear
9. Whisk attachment
10. Cup

### ATTENTION!

*For additional protection it is reasonable to install a residual current device (RCD) with nominal operation current not exceeding 30 mA. To install an RCD contact a specialist.*

### SAFETY PRECAUTIONS

Before using the blender set, read this instruction carefully. Keep these instructions for further reference. Use the blender set for its intended purpose only as specified in this manual.

Mishandling the unit may lead to its breakage and cause harm to the user or damage to his/her property.

- Before connecting the unit to the mains, make sure that the voltage specified on the unit corresponds to your home mains voltage.
- Do not use the unit outdoors.
- Do not use the unit near hot surfaces (such as gas or electric stove, oven).
- Provide that the power cord does not touch sharp edges of furniture and hot surfaces.
- Do not touch the motor unit body, the power cord and the plug with wet hands.
- To avoid risk of electric shock or fire, do not immerse the unit body, the power cord and the power plug into water or any other liquids.
- If the unit is dropped into water:
  - do not touch the water;
  - unplug the unit immediately, only after that you may take the unit out of water;

- apply to an authorized service center for testing or repairing the unit.
- Before using the unit for the first time, thoroughly wash all the removable attachments and containers that will contact food.
- Use only the attachments supplied with the unit.
- Before using the unit, make sure that the attachments are set and fixed properly.
- It is not allowed to switch the unit on without attachments and foodstuffs for processing.
- Never leave the unit connected to the mains unattended.
- Always unplug the unit before changing the attachments and after using it.
- Place the chopper bowl on a flat stable surface.
- Foodstuffs should be put into the chopper bowl before the unit is switched on.
- Cool down hot foodstuffs before putting them into the measuring cup or the chopper bowl.
- Do not overfill the chopper bowl with food and watch the level of poured liquids.
- If rotation of the chopping knife is hindered during the operation of the chopper, unplug the unit and carefully remove foodstuffs that prevent blade rotation.
- Remove foodstuffs and pour out liquids from the chopper bowl only after complete stop of the chopping knife.
- The cutting edges of the chopping knife and of the blender attachment are very sharp and dangerous. Handle these attachments very carefully!
- Do not touch the rotating parts of the unit. Do not let hair or free hanging clothes get into the rotation area of the blender attachment knife or whisk.
- To unplug the unit, do not pull the power cord, instead take the power cord plug and disconnect it from the mains.
- Do not place the chopper bowl and the measuring cup into a microwave oven.
- Do not put the attachments and the bowls in a dishwashing machine.
- For children safety reasons do not leave polyethylene bags used as a packaging unattended.

**Attention!** Do not allow children to play with polyethylene bags or packaging film. **Danger of suffocation!**

# ENGLISH

- Close supervision is necessary when children or people with disabilities are near the operating unit.
- This unit is not intended for usage by children.
- Do not leave children unattended to avoid them using the unit as a toy.
- Do not allow children to touch the body of the motor unit, the power cord or the power plug during operation of the unit.
- During the unit operation and breaks between operation cycles, place the unit out of reach of children.
- The unit is not intended to be used by people with physical, sensory or mental disabilities (including children) or by persons lacking experience or knowledge if they are not under supervision of a person who is responsible for their safety or if they are not instructed by this person on the usage of the unit.
- If the power cord is damaged, it should be replaced by the manufacturer, a maintenance service or similar qualified personnel to avoid danger.
- Do not attempt to repair the unit by yourself. Do not disassemble the unit; if any malfunction is detected or after it was dropped, unplug the unit and apply to any authorized service center from the contact address list given in the warranty certificate and on the website [www.maxwell-products.ru](http://www.maxwell-products.ru).
- To avoid damages, transport the unit in the original package only.
- Keep the unit out of reach of children and people with disabilities.

*THE UNIT IS INTENDED FOR HOUSEHOLD USE ONLY. ITS COMMERCIAL USAGE AND USAGE IN PRODUCTION AREAS AND WORK SPACES IS PROHIBITED.*

## BEFORE THE FIRST USE

**After unit transportation or storage at low temperature keep it for at least three hours at room temperature before switching on.**

- Unpack the blender and remove any promo stickers and package materials that can prevent the unit operation.
- Check the unit for damages, do not use it in case of damages.
- Before switching the unit on, make sure that the mains voltage corresponds to the voltage specified on the unit body.

- Before using the unit wash the attachments (1, 9), the bowl (6) and the knife (7) of the chopper, the cup (10) with warm water and a neutral detergent and dry them thoroughly.
- Wipe the motor unit (2), the chopper geared lid (5) and the whisk attachment gear (8) with a soft slightly damp cloth and then wipe them dry.

### ATTENTION!

- *Do not immerse the motor unit (2), the chopper geared lid (5), the whisk attachment gear (8), the power cord and the power plug into water or any other liquids.*
- *Wash only the operating part of the blender attachment (1), clean the outer surface with a damp cloth. Never immerse the blender attachment (1) into water or any other liquids completely.*
- *Do not put the attachments and the bowls in a dishwashing machine.*

## CONTINUOUS OPERATION TIME

The blender set allows quick and effective operation, but continuous operation time should not exceed 35 seconds while using the blender attachment (1), 2 minutes while using the whisk attachment (9) and 30 seconds while chopping hard foodstuffs in the chopper bowl (6). Make at least a 2 minute break between operation cycles.

## USING THE BLENDER ATTACHMENT

Use the removable blender attachment (1) for making fruit puree, baby food, sauces, mayonnaise, for mixing various ingredients and making cocktails (for processing fruit and vegetables containing enough liquid).

**WARNING:** Before installing the attachment (1), make sure that the power plug is not inserted into the mains socket.

- Insert the detachable blender attachment (1) into the motor unit (2), and turn it clockwise as far as it will go, make sure that the attachment is fixed properly (pic. 1).
- Insert the power plug into the mains socket.
- Immerse the blender attachment (1) into the bowl with food that you want to chop/mix.

**Note:** You can put the foodstuffs into the cup (10).

### ATTENTION!

*While processing products keep the unit vertically.*

# ENGLISH

- To switch the unit on, press and hold down the button (3).
- Use this operation mode for combined processing of liquid and solid foodstuffs.

## Notes:

- *Products should be put into the bowl before the unit is switched on. The amount of products to be processed should not exceed 2/3 of the capacity of the bowl in which they are processed.*
- *Before starting to chop/mix, we recommend to peel fruit, remove inedible parts, such as stones, and cut fruit into cubes approximately 2x2 cm in size.*
- *After you finish using the unit, take the power plug out of the mains socket and remove the detachable blender attachment (1), turning it counterclockwise (pic. 1).*

## ATTENTION!

- *Do not remove the blender attachment (1) during operation.*
- *To avoid damaging the blades, do not process too hard products such as cereals, rice, spices, coffee beans, hard cheeses, frozen products etc.*
- *If the foodstuffs are hard to chop with the blender attachment (1), add some liquid if possible.*

## USING THE WHISK ATTACHMENT

Use the whisk attachment (9) only for beating cream and egg whites, making biscuit dough or for mixing ready desserts.

**WARNING:** *Before installing the whisk (9) and the gear (8), make sure that the power plug is not inserted into the mains socket.*

- Insert the whisk attachment (9) into the whisk gear (8) (pic. 2).
- Insert the whisk gear (8) into the motor unit (2) and turn it clockwise, make sure that the gear (8) and the whisk (9) are fixed properly (pic. 3).
- Insert the power plug into the mains socket.
- Immerse the whisk (9) into the bowl with food.

**Note:** *You can put the foodstuffs into the cup (10).*

- To switch the unit on, press and hold down the button (3).
- After you finish using the unit, take the power plug out of the mains socket, disconnect the whisk gear (8) from the motor unit (2)

by turning the gear (8) counterclockwise (pic. 3).

- Remove the whisk (9) from the gear (8) (pic. 2).

## ATTENTION!

- *Do not use the whisk attachment (9) to knead tight dough.*
- *Put products into the bowl before switching the unit on.*

## USING THE CHOPPER

The chopper is used to chop meat, cheese, onion, herbs, garlic, carrots, walnuts, almonds, prunes, vegetables and fruit.

## ATTENTION!

*Do not chop very hard products, such as ice cubes, frozen products, nutmegs, coffee beans, cereals etc.*

## Before you start chopping:

- Cut meat, cheese, onions, vegetables or fruit into pieces approximately 2x2 cm in size.
- Remove stems of herbs, shell nuts.
- Remove bones, sinews and cartilage from meat.

## Chopping

*Caution: the blades of the chopping knife (7) are very sharp!*

*Always hold the chopping knife (7) by the upper plastic end.*

- Place the chopper bowl (6) on a flat stable surface.
- Set the chopping knife (7) on the axis inside the chopper bowl (6).
- Put the products into the chopper bowl (6).

**Note:** *Do not switch the unit on when the chopper bowl (6) is empty.*

- Place the geared lid (5) on the chopper bowl (6) and turn it clockwise as far as it will go (pic. 4).
- Install the motor unit (2) on the geared lid (5) feeding chute, turn the motor unit (2) counterclockwise as far as it will go, make sure that the motor unit (2) is fixed properly (pic. 5).
- Install the motor unit (2) strictly in the vertical position and evenly.
- To connect the unit to the mains, insert the power cord plug into the mains socket.
- To switch the unit on, press and hold down the button (3).







# ENGLISH

- During the unit operation hold the motor unit (2) with one hand and the chopper bowl (6) with the other hand.
- After using the unit, wait until the chopping knife (7) fully stops.
- Unplug the unit.
- Disconnect the motor unit (2) from the geared lid (5) feeding chute by turning the motor unit (2) clockwise (pic. 5).
- Remove the geared lid (5) by turning it counterclockwise (pic. 4).
- Carefully remove the chopping knife (7) taking it by the plastic end.
- Take the chopped food out of the chopper bowl (6).





**ATTENTION!**

*Strictly follow the described sequence of operations.*

**To achieve the best results, refer to the table below:**

Recipe	Recommended attachments	Weight, amount of products	Cooking method	Approximate time of readiness
Mayonnaise		250 ml	Crack 1 egg into the measuring cup, add salt, several drops of vinegar or lemon juice and the required amount of vegetable oil. Switch the blender on and mix the products until the oil emulsifies to the desired consistency.	35 sec.
Smoothies		---	Put the fruit into the measuring cup and chop to the homogeneous mass with the blender attachment.	---
Bechamel sauce		600 ml	Melt 30 g butter in a casserole over low heat, add 100 g flour and 30 g fried onion (preliminarily chopped), mix the ingredients and gradually add 500 ml milk.	15 sec.
Whipped egg whites		3 egg whites	Add the egg whites into the measuring cup and whip them moving the whisk up and down.	2 min
Baby food		300 g	Cut 100 g apples and 100 g banana, crumble 50 g cookies with your hands and put all the ingredients into the measuring cup, add some fruit juice and mix to the desired consistency.	25 sec.
Mashed potatoes		400 g	Cool potatoes and mash them. You can make mashed potatoes in the same container you boiled the potatoes in.	30 sec.

# ENGLISH

Recipe	Recommended attachments	Weight, amount of products	Cooking method	Approximate time of readiness
Bread crumbs		50 g	Cut some stale bread and put it into the chopper bowl, chop to the desired consistency.	30 sec.
Hard cheese		100 g	Cut cheese into 1 x 1 cm cubes and put it into the chopper bowl, chop to the desired consistency.	30 sec.
Meat		450 g	Cut meat into small cubes and put it into the chopper bowl, chop to the desired consistency.	10 sec.
Nuts		200 g	Shell nuts, put them into the chopper bowl and chop to the desired consistency.	30 sec.

**Note:** all data in this table are given as recommendations.

## CLEANING

**Attention!** The blades of the chopping knife (7) are very sharp and may be dangerous. Handle the chopping knife (7) very carefully!

- Unplug the unit before cleaning.
- Remove the attachments. Use a slightly damp cloth to clean the motor unit (2) and the gears (5, 8), then wipe them dry.
- After processing salty or sour products, it is necessary to rinse the blender attachment (1) or the chopping knife (7) with water immediately.
- While possessing products with strong dyeing properties (for instance, carrot or beetroot) the attachments and bowls can get colored, wipe the attachments and the bowls with a cloth dampened in vegetable oil; after that wash the attachments and bowls with a neutral detergent.
- Wash the attachments that contacted products with warm water and a neutral detergent and dry them thoroughly after use. Wash the whisk attachment (9) all over and wash only the lower part of the blender attachment (1).
- Do not immerse the motor unit (2) and the gears (5, 8) into any liquids, do not wash

them under water jet or in a dishwashing machine.

## STORAGE

- Clean and dry the unit thoroughly before taking it away for long storage.
- Do not wind the power cord around the motor unit (2).
- Keep the blender set in a dry cool place out of reach of children and disabled persons.

## DELIVERY SET

Motor unit – 1 pc.  
Blender attachment – 1 pc.  
Whisk gear – 1 pc.  
Whisk attachment – 1 pc.  
Geared lid – 1 pc.  
Chopping knife – 1 pc.  
Chopper bowl – 1 pc.  
Cup – 1 pc.  
Instruction manual – 1 pc.

## TECHNICAL SPECIFICATIONS

Power supply: 220-240 V ~ 50-60 Hz  
Rated input power: 200 W  
Max. power 800 W

## RECYCLING



For environment protection do not throw out the unit and the batteries (if included), do not discard the unit and the batteries with usual household waste after the service life expiration; apply to specialized centers for further recycling.

The waste generated during the disposal of the unit is subject to mandatory collection and consequent disposal in the prescribed manner.

For further information about recycling of this product apply to a local municipal administration, a disposal service or to the shop where you purchased this product.

*The manufacturer preserves the right to change design, structure and specifications not affecting general principles of the unit operation without a preliminary notification due to which insignificant differences between the manual and product may be observed. If the user reveals such differences, please report them via e-mail [info@maxwell-products.ru](mailto:info@maxwell-products.ru) for receipt of an updated manual.*

### **Unit operating life is 3 years**

#### **Guarantee**

Details regarding guarantee conditions can be obtained from the dealer from whom the appliance was purchased. The bill of sale or receipt must be produced when making any claim under the terms of this guarantee.



*This product conforms to the EMC Directive 2014/30/EU and to the Low Voltage Directive 2014/35/EU.*

# ҚАЗАҚША

## БЛЕНДЕРЛІК ЖИНАҚ MW-1160

Блендер жинағында ұсынылған блендер бұлғауға, араластыруға, ұсақтауға, сондай-ақ сұйық және қатты өнімдерді бірге өңдеуге арналған.

## СИПАТТАМАСЫ

1. Алынбалы қондырма-блендер
2. Моторлық блок
3. Қосу түймесі
4. Қондырманы орнататын орын
5. Чоппер бәсеңдеткіш қақпағы
6. Чоппер тостағаны
7. Ұсақтағыш пышақ
8. Бұлғауыш қондырмасының бәсеңдеткіші
9. Қондырма-бұлғауыш
10. Стакан

## НАЗАР АУДАРЫҢЫЗ!

*Қосымша қорғану үшін қуат тізбегіне 30 мА-ден аспайтын номиналды жұмыс істеу тоғы бар қорғаушы сәндіргіш құрылғыны (ҚСҚ) орнатып қойған жөн. ҚСҚ орнату үшін маман шақырыңыз.*

## ҚАУІПСІЗДІК ШАРАЛАРЫ

Блендерлік жинақты пайдалану алдында осы пайдалану нұсқаулығын мұқият оқып шығыңыз және оны анықтамалық материал ретінде пайдалану үшін сақтап қойыңыз. Блендерлік жинақты осы нұсқаулықта баяндалғандай оның тікелей мақсаты бойынша пайдалану керек.

Құралды дұрыс емес пайдалану оның бұзылуына әкеліп соғуы, пайдаланушыға немесе оның мүлкіне зиян келтіруі мүмкін.

- Құралды электр желісіне қосар алдында құралда көрсетілген кернеу өз үйіңіздегі электр желісінің кернеуіне сәйкес келетінін тексеріңіз.
- Құралды үй-жайдан тыс жерде пайдалануға тыйым салынады.
- Құралды ыстық беттерге (газ немесе электрлік плита, тұмшапеш шакафы сияқты) жақын қолдануға болмайды.
- Желілік бау жиһаздың үшкір жиегіне және ыстық беттерге жақын болмауын қадағалаңыз.

- Моторлық блоктың корпусына, желілік бауға және желілік бау айырын дымқыл қолмен ұстауға болмайды.
- Электр тоғы соғудан немесе күйеге жол бермеу үшін құрал корпусын, желілік бауды және желілік бау айырын суға немесе кез-келген басқа сұйықтыққа салуға болмайды.
- Егер құрал суға құлап кетсе:
  - суға қол тигізбеңіз;
  - дереу электр розеткасынан желілік баудың айырын суырып алыңыз, содан кейін ғана құралды судан алып шығуға болады;
  - құралды тексеру немесе жөндеу үшін авторландырылған (уәкілетті) сервис орталығына хабарласыңыз.
- Құралды алғашқы пайдалану алдында тағамдармен жанасатын барлық шешілмелі қондырмалар мен ыдыстарды жуыңыз.
- Жеткізу жинағына кіретін қондырмаларды ғана қолданыңыз.
- Құралды пайдаланудың алдында қондырмалардың дұрыс орнатылғанына және сенімді бекітілгеніне көз жеткізіңіз.
- Құралды қондырмалар мен қайта өңдеуге арналған азықтарды пайдаланусыз қосуға тыйым салынады.
- Электр желісіне қосуды тұрған құралды қараусыз қалдырмаңыз.
- Қондырмаларды ауыстыру алдында және пайдаланып болғаннан кейін құралды электрлік желіден ажыратыңыз.
- Чоппер тостағанын тегіс тұрақты бетке орнату керек.
- Чоппер тостағанындағы өнімдерді құрал қосылғанға дейін араластырыңыз.
- Ыстық өнімдерді өлшейтін стаканға немесе чоппер тостағанына салардың алдында ыстық өнімдерді суыту керек.
- Чоппер тостағанын азық-түлікпен асыра жүктемеңіз және құйылған сұйықтардың деңгейін қадағалаңыз.
- Чоппермен жұмыс істеу кезінде ұсақтағыш пышақтың қиын айналғанын байқасаңыз, құралды электрлік қуаттандырудан шығарыңыз және пышақтың айналуына кедергі келтіріп тұрған өнімді абайлап алып тастаңыз.



- Чоппер тостағанынан тағамдарды алуға немесе сұйықтықтарды құйып алуға тек ұсақтағыш-пышақ толық айналып тоқтағаннан кейін ғана рұқсат етіледі.
- Чоппер ұсақтағыш-пышағының кесетін жиегі мен блендер-қондырмалары тым өткір және қауіп төндіруі мүмкін. Осы қондырмаларды қолданғанда өте сақ болыңыз!
- Құралдың айналатын бөліктеріне қол тигізбеңіз. Блендер-қондырмасы пышағына немесе бұлғауыштың айналатын бөлігіне шаштың немесе салбыраған элементтердің түсуіне жол бермеңіз.
- Құралды өшірген кезде желілік баудан тартуға болмайды, тікелей желілік бау айырынан ұстаңыз және оны розеткадан шығарыңыз.
- Чоппер тостағанды және өлшеуіш стаканды қысқа толқынды пешке салуға тыйым салынады.
- Қондырғылар мен сыйымдықтарды ыдыс жуатын машинаға салуға болмайды.
- Балалардың қауіпсіздігі үшін орам ретінде пайдаланылатын полиэтилен пакеттерді қараусыз қалдырмаңыз.

**Назар аударыңыз!** Балаларға полиэтилен пакеттерімен немесе қаптама үлдірімен ойнауға рұқсат етпеңіз. **Тұншығу қаупі бар!**

- Егер жұмыс істеп тұрған құралдың маңында балалар немесе мүмкіндіктері шектеулі адамдар болса, онда ерекше сақ болыңыз.
- Осы құрал балалардың пайдалануына арналмаған.
- Аспаппен ойнауларына жол бермеу үшін балаларды қадағалау керек.
- Балаларға құрал жұмыс істеп тұрған кезде моторлық блок корпусын, желілік бауды немесе желілік бау айырын ұстауға рұқсат етпеңіз.
- Жұмыс уақытында және жұмыс айналымы арасындағы үзілістерде құралды балалардың қолы жетпейтін жерге қойыңыз.
- Дене, сенсорлық немесе ақыл-сана мүмкіндіктері төмендетілген тұлғалардың (балаларды қоса алғанда) немесе оларда өмірлік тәжірибесі немесе білімі болмаса, егер олар бақыланбаса немесе олардың қауіпсіздігі үшін жауап беретін тұлғамен

аспапты пайдалану туралы нұсқаулықтар берілген болмаса, аспап олардың пайдалануына арналмаған.

- Қуаттандыру бауы зақымданған жағдайда қауіп тууға жол бермеу үшін оны дайындаушы, сервистік қызмет немесе баламалы білікті маман ауыстыруы керек.
- Аспапты өздігіңізден жөндеуге тыйым салынады. Аспапты өздігіңізден бөлшектеуге болмайды, кез-келген бұзылыс пайда болғанда, сондай-ақ құрал құлаған жағдайда құралды розеткадан шығарыңыз және кепілдік талонында және [www.maxwell-products.ru](http://www.maxwell-products.ru) сайтында көрсетілген байланыс мекен-жайлары бойынша кез-келген авторландырылған (уәкілетті) сервистік орталыққа хабарласыңыз.
- Бұзылуға жол бермеу үшін құралды зауыт қаптамасында ғана тасымалдаңыз.
- Құралды балалардың және мүмкіндіктері шектеулі адамдардың қолы жетпейтін жерде сақтаңыз.

**ОСЫ ҚҰРАЛ ТЕК ТҰРМЫСТЫҚ ЖАҒДАЙЛАРДА ПАЙДАЛАНУҒА АРНАЛҒАН. ӨНДІРИСТІК АЙМАҚТАР МЕН ЖҰМЫС ҮЙ-ЖАЙЛАРЫНДА АСПАПТЫ ПАЙДАЛАНУҒА ЖӘНЕ КОММЕРЦИЯЛЫҚ ПАЙДАЛАНУҒА ТЫЙЫМ САЛЫНАДЫ.**

## **АЛҒАШ РЕТ ПАЙДАЛАНУ АЛДЫНДА**

**Құралды төмен температура жағдайында тасымалдаған немесе сақтаған кезде, оны бөлме температурасында үш сағаттан кем емес уақыт бойы ұстау қажет.**

- Блендерді орамнан шығарыңыз, құралдың жұмыс істеуіне кедергі болатын барлық орам материалдарын және жарнамалық жапсырмаларды алып тастаңыз.
- Құралдың бүтіндігін тексеріңіз, бұзылған жерлері болса құралды қолдануға болмайды.
- Іске қосу алдында электр желісіндегі кернеудің құрал корпусында көрсетілген кернеуге сәйкес келетініне көз жеткізіңіз.
- Құрылғыны пайдалану алдында қондырмаларды (1, 9), тостағанды (6), пышақты (7), стаканды (10) бейтарап жуғыш заты бар жылы сумен жуыңыз және жақсылап құрғатыңыз.

# ҚАЗАҚША

- Моторлық блокты (2), чоппердің қақпақ-бәсеңдеткішін (5) және бұлғауыш қондырмасының бәсеңдеткішін (8) жұмсақ, сәл дымқыл матамен сүртіңіз.

## **НАЗАР АУДАРЫҢЫЗ!**

- Моторлық блокты (2), чоппердің қақпақ-бәсеңдеткішін (5) және бұлғауыш қондырмасының бәсеңдеткішін (8), желілік бауды және желілік бау айыртетігін суға немесе кез-келген басқа сұйықтықтарға матырмаңыз.
- Блендер қондырамысының (1) жұмыс бөлігін ғана жуыңыз, сыртқы бетін дымыл матамен сүртіңіз. Қондырма-блендерді (1) толығымен суға немесе кез-келген басқа сұйықтықтарға матыруға тыйым салынады.
- Қондырмалар мен ыдыстарды ыдыс жуатын машинаға салмаңыз.

## **ЖҰМЫС ІСТЕУ ҰЗАҚТЫҒЫ**

Блендерлік жинақ жылдам және нәтижелі жұмыс істеуге мүмкіндік береді, бірақ сонымен бірге қондырма-блендермен (1) үздіксіз жұмыс істеу ұзақтығы 35 секундтан, қондырма-бұлғауышпен (9) – 2 минуттан аспауы керек, чоппер тостағаньында (6) қатты тағамдарды ұсақтаған кезде жұмыс істеу ұзақтығы 30 секундтан аспауы керек. Жұмыс циклдерінің арасында 2 минуттан кем емес үзілістер жасаңыз.

## **ҚОНДЫРМА-БЛЕНДЕРДІ ПАЙДАЛАНУ**

Алынбалы қондырма-блендерді (1) жеміс езбесін, балалар тамағын, тұздықтарды, майонезді әзірлеу үшін, әртүрлі құрамдас бөліктерді араластыру үшін, коктейльдерді әзірлеу (құрамында сұйықтықтың жеткілікті көлемі бар жемістер мен көкөкістерді өңдеу үшін) пайдаланыңыз.

**САҚТАНДЫРУ:** Қондырманы (1) орнату алдында желілік бау айыртетігінің электрлік ашалыққа салынбағанына көз жеткізіңіз.

- Шешілмелі блендер-қондырмасын (1) моторлық блокқа (2) салыңыз және оны сағат тілі бойынша тірелгенге дейін бұраңыз, қондырманың берік бекітілгеніне көз жеткізіңіз (1-сур.).
- Желілік баудың айыретігін электрлік ашалыққа салыңыз.

- Блендер-қондырманы (1) ұсақтағыңыз/араластырығыңыз келетін өнімдер салынған ыдысқа матырыңыз.

**Ескерту:** Сіз тағамдарды стаканға (10) сала аласыз.

## **НАЗАР АУДАРЫҢЫЗ!**

Азық-түлікті өңдегенде құрылғыны тік ұстаңыз.

- Қондырғыны қосу үшін түймені (3) басып, ұстап тұрыңыз.
- Берілген жұмыс режимін сұйық және қатты тағамдарды бірге өңдеу үшін пайдаланыңыз.

## **Ескерту:**

- Құрылғы іске қосылғанға дейін өнімдер сұйымды ыдысқа салынады. Өңделетін өнімдердің көлемі өңделетін ыдыс көлемінің 2/3 мөлшерінен артық болмауы керек.
- Ұсату/араластыру процесін бастау алдында, жемістердің қабығын аршу, сүйектер сияқты желінбейтін бөліктерді жою, жемістерді үлкендігі 2x2 см текшелерге турау ұсынылады.
- Құралды пайдаланып болғаннан кейін желілік бау айырын электр розеткасынан шығарыңыз және оны сағат тіліне кері бағытқа қарай бұрап, шешілмелі блендер-қондырмасын (1) ажыратыңыз (1-сур.).

## **НАЗАР АУДАРЫҢЫЗ!**

- Жұмыс істеп тұрған кезде блендер-қондырмасын (1) шешуге тыйым салынады.
- Жүзін зақымдамау үшін мүлдем қатты өнімдерді, яғни жарма, күріш, дәмдеуіштерді, кофе, ірімшіктің қатты сұрыптары, мұз сияқты өнімдерді және басқа тағамдарды өңдемеңіз.
- Қондырма-блендермен (1) жұмыс кезінде өнімдерді бөлшектеуде қиындықтар туындайтын болса, біршама көлемде сұйықтық қосыңыз.

## **БЫЛҒАУЫШ-ҚОНДЫРМАНЫ ПАЙДАЛАНУ**

Бұлғауыш-қондырмасын (9) тек крем, жұмыртқа ақуызын шайқау, бисквитті қамырды дайындау немесе дайын десерттерді араластыру үшін ғана пайдаланыңыз.

**САҚТАНДЫРУ:** Бұлғауыш (9) пен бәсеңдеткішті (8) желілік бау айыртетігінің электрлік ашалыққа салынбағанына көз жеткізіңіз.

- Қондырма-бұлғауышты (9) бұлғауыш бәсеңдеткішіне (8) салыңыз (сур.2).
- Бұлғауыш бәсеңдеткішін (8) моторлық блокқа (2) салыңыз және оны сағат тілі бойынша бұраңыз, бәсеңдеткіш (8) пен бұлғауыштың (9) берік бекітілгеніне көз жеткізіңіз (3-сур.).
- Желілік баудың айыретігін электрлік ашалыққа салыңыз.
- Қондырма-бұлғауышты (9) азық-түлігі бар ыдысқа салыңыз.

**Ескерту:** Сіз тағамдарды стаканға (10) сала аласыз.

- Қондырғыны қосу үшін түймені (3) басып, ұстап тұрыңыз.
- Құрылғыны пайдаланып болғаннан кейін желілік бау айыртетігін электрлік ашалықтан шығарыңыз, бәсеңдеткішті (8) сағат тілі бойынша бұрап, бұлғауыш бәсеңдеткішін (8) моторлық блоктан (2) шешіңіз (3 сур.).
- Бұлғауышты (9) бәсеңдеткіштен (8) шығарыңыз (2 сур.).

### НАЗАР АУДАРЫҢЫЗ!

- Қондырма-бұлғауышты (9) қою қамырды илеу үшін пайдалануға тыйым салынады.
- Құрылғы іске қосылғанға дейін сыйымды ыдысқа өнімдерді салыңыз.

### ЧОППЕРДІ ПАЙДАЛАНУ

Чоппер етті, ірімшікті, пиязды, шөптерді, сарымсақты, сәбізді, грек жаңғағын, бадамды, қара өрік, жеміс-жидектер мен көкөністерді ұсақтау үшін қолданылады.

### НАЗАР АУДАРЫҢЫЗ!

Мұз текшелері, мұздатылған тағамдар, жұпар жаңғағы, кофе дәндері, дәнді дақылдар және басқалары сияқты өте қатты тағамдарды ұсатуға тыйым салынады.

### Ұсақтауды бастау алдында:

- Етті, ірімшікті, пиязды, жемістерді және көкөністерді шамамен 2x2 см кесектеп тураңыз.
- Шөптердің сабағын алып тастаңыз, жаңғақтарды қабығынан тазартыңыз.
- Еттің сүйектерін, сіңірлерін және шеміршектерін жойыңыз.

### Майдалау

Абайлаңыз: Ұсақтағыш пышақ (7) өте өткір!

Әрқашан ұсақтағыш-пышақты (7) жоғарғы пластмасса артқы ілмегінен ұстаңыз.

- Чоппер тостағынын (6) тегіс, тұрақты бетке орнатыңыз.
- Ұсақтағыш-пышақты (7) чоппер тостағаны (6) ішіндегі оське орнатыңыз.
- Азық-түлікті чоппер тостағанына (6) салыңыз.

**Ескерту:** Құрылғыны чоппер тостағаны (6) бос болғанда іске қоспаңыз.







- Бәсеңдеткіш-қақпақты (5) чоппер тостағанына (6) орнатыңыз және оны тірелгенге дейін сағат тілі бойынша бұраңыз (4-сур.).
- Моторлық блокты (2) бәсеңдеткіш-қақпақтың (5) аузына орнатыңыз, моторлық блокты (2) тірелгенге дейін сағаттың тіліне кері қарай бұраңыз, моторлық блоктың (2) берік бекітілгеніне көз жеткізіңіз (5-сур.).
- Моторлық блокты (2) қатаң тік, қисайтпай орнатыңыз.
  - Электрлік ашалыққа желілік бау қайыртегіні салып, құрылғыны электрлік желіге қосыңыз.
  - Қондырғыны қосу үшін түймені (3) басып, ұстап тұрыңыз.
  - Жұмыс істеу барысында моторлық блокты (2) бір қолыңызбен ұстап, чоппер тостағанын (6) екінші қолыңызбен ұстап тұрыңыз.
  - Құрылғыны пайдаланып болғаннан кейін ұсақтағыш-пышақтың (7) толық тоқтағанын күтіңіз.
  - Желілік сым айырын электрлік розеткадан суырыңыз.
  - Моторлық блокты (2) сағат тілі бойынша бұрап, бәсеңдеткіш-қақпақтың (5) аузынан моторлық блокты (2) ажыратыңыз (5-сур.).
  - Бәсеңдеткіш-қақпақты (5) сағат тіліне кері қарай бұрап, оны шешіп алыңыз (4-сур.).
  - Ұсақтағыш-пышақты (7) пластмассадан жасалған артқы ілмегінен ұстап, абайлап алып шығыңыз.
  - Чоппер тостағанынан (6) ұсақталған өнімдерді алыңыз.



### НАЗАР АУДАРЫҢЫЗ!

Сипатталған іс-қимылдар реттілігін мұқият сақтаңыз.

# ҚАЗАҚША

Тиімді нәтижеге жету үшін төмендегі кестеде келтірілген мәліметтерді пайдаланыңыз:

Өзірлеу әдісі	Ұсынылатын қондырмалар	Тағамдардың салмағы, көлемі	Өзірлеу тәсілі	Шамамен өзірлену уақыты
Майонез		250 мл	Өлшейтін стаканға 1 жұмыртқаны жарыңыз, тұз, сірке суын немесе лимонның бірнеше тамшысын қосыңыз, өсімдік майының қажетті көлемін құйыңыз. Блендерді іске қосыңыз және май қажетті қоюлығы бар эмульсияға айналғанға дейін тағамдарды араластырыңыз.	35 сек
Жеміс коктейльдері		---	Өлшейтін стаканға жемістерді салыңыз және оларды блендерлік қондырмамен біртекті массаға айналғанға дейін ұсатыңыз.	---
Бешамель тұздығы		600 мл	Кастрюльде аз отпен 30 г сары май қорытыңыз, 100 г ұн және 30 г қуырылған пияз (алдынала чоппер көмегімен ұстып) қосыңыз, құрамдас бөліктерді араластырыңыз және біртіндеп 500 мл сүт қосыңыз.	15 сек
Бұлғанған жұмыртқа ақуыздары		3 ақуыз	Ақуыздарды өлшейтін стаканға қосыңыз және оларды бұлғауышпен жоғары, төмен қозғалыстар жасап бұлғаңыз.	2 мин
Балалар тамағы		300 г	100 г алма, 100 г банан тураңыз, 50 г печеньені қолыңызбен сындырыңыз және құрамдас бөліктерді өлшейтін стаканға салыңыз, жеміс шырынын қосыңыз және қоспаны қажетті қоюлыққа дейін жеткізіңіз.	25 сек
Картоп езбесі		400 г	Картопты салқындатыңыз және оны ұсатыңыз. Сіз картоп езбесін картоп пісіріліп жатқан ыдыста тікелей өзірлей аласыз.	30 сек
Қытырлақ нан		50 г	Кепкен нанды тураңыз, және чоппер тостағанына салыңыз, қажетті ұсақтыққа дейін ұсатыңыз.	30 сек

Өзірлеу әдісі	Ұсынылатын қондырмалар	Тағамдардың салмағы, көлемі	Өзірлеу тәсілі	Шамамен өзірлену уақыты
Қатты сүзбе		100 г	Сүзбені текшелерге тураңыз, шамамен 1 x 1 см және оны чоппер тостағанына салыңыз қажетті ұсақтыққа дейін ұсатыңыз	30 сек
Ет		450 г	Етті шағын текшелерге тураңыз және чоппер тостағанына салыңыз, қажетті ұсақтыққа дейін ұсатыңыз.	10 сек
Жаңғақтар		200 г	Жаңғақтарды қабығынан тазалаңыз, оларды чоппер тостағанына салыңыз, қажетті ұсақтыққа дейін ұсатыңыз.	30 сек

**Ескерту:** кестедегі барлық мәліметтер ұсыныстық сипатта келтірілген.

## ТАЗАЛАУ

**Назар аударыңыз!** Ұсақтағыш-пышақтың (7) жүзі тым өткір әрі қауіп төндіреді.

Ұсақтағыш-пышақты (7) қолданғанда өте сақ болыңыз!

- Құрылғыны тазалау алдында оны электр желісінен ажыратыңыз.
- Қондырмаларды шешіп алыңыз. Моторлық блокты (2) және бәсеңдеткіштерді (5, 8) тазалау үшін сәл дымқыл матаны пайдаланыңыз, содан кейін олардың құрғатып сүртіңіз.
- Тұзды немесе қышқыл тағамдарды өңдегеннен кейін бірден қондырма-блендерді (1) немесе ұсақтағыш-пышақты (7) сумен шаю қажет.
- Қатты бояуыш қасиеттері бар тағамдарды (мысалы, сәбіз немесе қызылша) қондырмалар мен ыдыстар боялуы мүмкін, қондыралар мен ыдыстарды өсімдік майына матырылған матамен сүртіңіз, содан кейін қондырмалар ыдыстарды бейтарап жуғыш затпен жуыңыз.
- Құрылғыны пайдалану алдында өнімдерге тиетін қондырмаларды бейтарап жуғыш заты бар жылы сумен жуыңыз да, оны жақсылап құрғатыңыз. Бұлғауыш қондырманы (9) толығымен, ал блендер қондырманы (1) – тек төменгі бөлігін жуыңыз.
- Моторлық блокты (2) және бәсеңдеткіштерді (5, 8) кез келген сұйықтықтарға матыруға,

сондай-ақ оларды ағын судың астында жууға немесе ыдыс жуатын машинаға салуға тыйым салынған.

## САҚТАЛУЫ

- Құрылғыны ұзақ сақтауға салып қою алдында оны тазалаңыз және жақсылап құрғатыңыз.
- Желілік бауды моторлық блокқа (2) орамаңыз.
- Блендерлік жинақты салқын және құрғақ жерде, балалардың және мүмкіндігі шектеулі адамдардың қол жетімсіз жерде сақтаңыз.

## ЖЕТКІЗІЛІМ ЖИНАҒЫ

Моторлық блок – 1 дн.  
 Қондырма-блендер – 1 дн.  
 Бұлғауыш бәсеңдеткіші – 1 дн.  
 Қондырма-бұлғауыш – 1 дн.  
 Қақпақ-бәсеңдеткіш – 1 дн.  
 Ұсақтағыш-пышақ – 1 дн.  
 Чоппер тостағаны – 1 дн.  
 Стакан – 1 дн.  
 Нұсқаулық – 1 дн.

## ТЕХНИКАЛЫҚ СИПАТТАМАЛАРЫ

Электрлік қуаттандыруы: 220-240 В ~ 50-60 Гц  
 Номиналдық тұтыну қуаттылығы: 200 Вт  
 Максималдық қуаттылығы: 800 Вт

# ҚАЗАҚША

## ҚАЙТА ӨНДЕУ



Қоршаған ортаны қорғау мақсатында, аспаптың және қуаттандыру элементтерінің (егер жинақтың құрамына кірсе) қызмет ету мерзімі аяқталғаннан кейін, оларды күнделікті тұрмыстық қалдықтармен бірге тастауға болмайды, аспап пен қуаттандыру элементтерін ары қарай кәдеге асыру үшін мамандандырылған орындарға өткізу керек.

Бұйымдарды қайта өңдеу кезінде пайда болатын қалдықтар белгіленген тәртіп бойынша келесі қайта өңделетін міндетті жинауға жатады.

Берілген өнімді қайта өңдеу туралы қосымша ақпаратты алу үшін жергілікті муниципалитетке, тұрмыстық қалдықтарды қайта өңдеу қызметіне немесе берілген өнімді Сіз сатып алған дүкенге хабарласыңыз.

*Дайындаушы аспапты жақсарту мақсатында, алдын-ала хабарламай, аспаптың дизайнын, конструкциясы және оның жұмыс қағидатына әсер етпейтін техникалық сипаттарын өзгерту құқығын өзіне қалдырады, соған байланысты нұсқаулық пен бұйымның арасында кейбір айырмашылықтар болуы мүмкін. Егер пайдаланушы осындай сәйкессіздіктерді анықтаса, нұсқаулықтың жаңартылған нұсқасын алу үшін сәйкессіздік туралы [info@maxwell-products.ru](mailto:info@maxwell-products.ru) электрондық поштасына хабарлауыңызды сұраймыз.*

**Құрылғының қызмет ету мерзімі – 3 жыл**

### Гарантиялық міндеттілігі

Гарантиялық жағдайдағы қаралып жатқан бөлшектер дилерден тек сатып алынған адамға ғана беріледі. Осы гарантиялық міндеттілігіндегі шағымдалған жағдайда төлеген чек немесе квитанциясын көрсетуі қажет.

**EAC**

## БЛЕНДЕРНИЙ НАБІР MW-1160

Блендер представлений у складі блендерного набору і призначений для збивання, змішування, здрібнювання та спільного оброблення рідких та твердих продуктів.

## ОПИС

1. Знімна насадка-блендер
2. Моторний блок
3. Кнопка увімкнення
4. Місце установлення насадок
5. Кришка-редуктор чопера
6. Чаша чопера
7. Ніж-подрібнювач
8. Редуктор насадки-віночка
9. Насадка-віночок
10. Склянка

## УВАГА!

*Для додаткового захисту в ланцюзі живлення доцільно встановити пристрій захисного вимкнення (ПЗВ) з номінальним струмом спрацьовування, що не перевищує 30 мА. Для установлення ПЗВ зверніться до фахівця.*

## ЗАХОДИ БЕЗПЕКИ

Перед початком експлуатації блендерного набору уважно прочитайте цю інструкцію з експлуатації і збережіть її для використання в якості довідкового матеріалу. Використовуйте блендерний набір тільки за його прямим призначенням, як вказано у цій інструкції.

Неправильне поводження з пристроєм може призвести до його поломки, завдання шкоди користувачеві або його майну.

- Перш ніж підімкнути пристрій до електромережі, перевірте, чи відповідає напруга, вказана на пристрої, напрузі електромережі у вашому будинку.
- Забороняється використовувати пристрій поза приміщеннями.
- Не використовуйте пристрій поблизу гарячих поверхонь (таких як газова або електрична плита, духовка шафа).
- Наглядайте за тим, щоб мережний шнур не торкався гострих кромek меблів і гарячих поверхонь.

- Не торкайтеся корпусу моторного блоку, мережного шнура і вилки мережного шнура мокрими руками.
- Щоб уникнути ураження електричним струмом або займання, не занурюйте корпус пристрою, мережний шнур та вилку мережного шнура у воду або в будь-які інші рідини.
- Якщо пристрій впав у воду:
  - не торкайтеся води;
  - негайно витягніть вилку мережного шнура з електричної розетки, і лише після цього можна дістати пристрій з води;
  - зверніться до авторизованого (уповноваженого) сервісного центру для огляду або ремонту пристрою.
- Перед першим використанням пристрою ретельно промийте всі знімні насадки і ємкості, які будуть контактувати з продуктами.
- Використовуйте лише ті насадки, які входять до комплекту постачання.
- Перш ніж почати користуватися приладом, переконайтеся в тому, що насадки встановлені правильно і надійно зафіксовані.
- Забороняється вмикати пристрій без використання насадок і продуктів для перероблення.
- Не залишайте пристрій, увімкнутий в електричну мережу, без нагляду.
- Вимикайте пристрій від електричної мережі перед зміною насадок і після використання.
- Встановлюйте чашу чопера на рівній стійкій поверхні.
- Продукти поміщаються в чашу чопера до вмикання приладу.
- Охолодуйте гарячі продукти, перш ніж помістити їх в мірну склянку або в чашу чопера.
- Не переповнюйте чашу чопера продуктами і стежте за рівнем налитих рідин.
- При роботі з чоппером у разі утруднення обертання ножа-подрібнювача вимкніть пристрій від електричної мережі і акуратно видаліть продукти, що заважають обертанню ножа.

# УКРАЇНСЬКИЙ

- Витягувати продукти і зливати рідини з чаші чоппера можна лише після повного припинення обертання ножа-подрібнювача.
- Ріжучі кромки ножа-подрібнювача чоппера та насадки-блендера дуже гострі і можуть становити небезпеку. Поводьтеся з даними насадками дуже обережно!
- Не торкайтеся до обертових частин пристрою. Не допускайте попадання волосся або елементів одягу, що вільно висять, в зону обертання ножа насадки-блендера або віночка.
- При вимиканні пристрою не тягніть за мережний шнур, візьміться безпосередньо за вилку мережного шнура та вийміть її з розетки.
- Забороняється поміщати чашу чоппера і мірну склянку в мікрохвильову піч.
- Не поміщайте насадки і посудини у посудомийну машину.
- З міркувань безпеки дітей не залишайте поліетиленові пакети, що використовуються як упаковка, без нагляду.

**Увага!** Не дозволяйте дітям грати з поліетиленовими пакетами або пакувальною плівкою. **Небезпека задусення!**

- Будьте особливо уважні, якщо поблизу від працюючого пристрою знаходяться діти або особи з обмеженими можливостями.
- Цей пристрій не призначений для використання дітьми.
- Діти мають перебувати під наглядом для недопущення ігор з пристроєм.
- Не дозволяйте дітям торкатися корпусу моторного блоку, мережного шнура і вилки мережного шнура під час роботи пристрою.
- Під час роботи та у перервах між робочими циклами розміщайте пристрій у місцях, недоступних для дітей.
- Пристрій не призначений для використання особами (включаючи дітей) зі зниженими фізичними, сенсорними або розумовими здібностями або при відсутності у них життєвого досвіду або знань, якщо вони не знаходяться під контролем або не проінструктовані щодо викорис-

тання пристрою особою, відповідальною за їх безпеку.

- При пошкодженні шнура живлення його заміну, щоб уникнути небезпеки, мають робити виробник, сервісна служба або подібний кваліфікований персонал.
- Забороняється самостійно ремонтувати пристрій. Не розбирайте пристрій самостійно, при виникненні будь-яких несправностей, а також після падіння пристрою вимкніть пристрій з електричної розетки та зверніться до будь-якого авторизованого (уповноваженого) сервісного центру за контактними адресами, вказаними у гарантійному талоні та на сайті [www.maxwell-products.ru](http://www.maxwell-products.ru).
- Щоб уникнути пошкоджень, перевозьте пристрій лише у заводській упаковці.
- Зберігайте пристрій у місцях, недоступних для дітей та людей з обмеженими можливостями.

**ЦЕЙ ПРИСТРІЙ ПРИЗНАЧЕНИЙ ДЛЯ ВИКОРИСТАННЯ ЛИШЕ У ПОБУТОВИХ УМОВАХ. ЗАБОРОНЯЄТЬСЯ КОМЕРЦІЙНЕ ВИКОРИСТАННЯ ТА ВИКОРИСТАННЯ ПРИСТРОЮ У ВИРОБНИЧИХ ЗОНАХ ТА РОБОЧИХ ПРИМІЩЕННЯХ.**

## ПЕРЕД ПЕРШИМ ВМИКАННЯМ

**Після транспортування або зберігання пристрою при зниженій температурі необхідно витримати його при кімнатній температурі не менше трьох годин.**

- Витягніть блендер з упаковки та видавіть пакувальні матеріали та рекламні наклейки, що заважають роботі пристрою.
- Перевірте цілісність пристрою, якщо є пошкодження, не користуйтеся пристроєм.
- Перед увімкненням переконайтеся, що напруга в електричній мережі відповідає напрузі, вказаній на корпусі пристрою.
- Перед використанням пристрою промийте насадки (1, 9), чашу (6) та ніж (7) чопера, склянку (10) теплою водою з нейтральним миючим засобом і ретельно просушіть їх.



- Моторний блок (2), кришку-редуктор чопера (5) і редуктор насадки-віночка (8) протріть м'якою, злегка вологою тканиною, після чого витріть насухо.

## **УВАГА!**

- Не занурюйте моторний блок (2), кришку-редуктор чопера (5), редуктор насадки-віночка (8), мережний шнур і вилку мережного шнура у воду або у будь-які інші рідини.
- У насадки-блендера (1) промивайте тільки робочу частину, зовнішню поверхню протирайте вологою тканиною. Забороняється повністю занурювати насадку-блендер (1) у воду або будь-які інші рідини.
- Не поміщайте насадки і посудини у посудомийну машину.

## **ТРИВАЛІСТЬ РОБОТИ**

Блендерний набір дозволяє працювати швидко і ефективно, але при цьому тривалість безперервної роботи з насадкою-блендером (1) не має перевищувати 35 секунд, з насадкою-віночком (9) – 2 хвилини, при подрібненні твердих продуктів у чаші чопера (6) тривалість роботи не має перевищувати 30 секунд. Між робочими циклами робіть перерву не менше 2 хвилини.

## **ВИКОРИСТАННЯ НАСАДКИ-БЛЕНДЕРА**

Використовуйте знімну насадку-блендер (1) для приготування фруктових пюре, дитячого харчування, соусів, майонезу, змішування різноманітних інгредієнтів, приготування коктейлів (для перероблення фруктів і овочів, що містять достатню кількість рідини).

**ПОПЕРЕДЖЕННЯ:** Перед встановленням насадки (1) переконайтеся в тому, що вилка мережного шнура не вставлена в електричну розетку.

- Вставте знімну насадку-блендер (1) у моторний блок (2) і поверніть її за годинниковою стрілкою до упору, переконайтеся у надійній фіксації насадки (мал.1).
- Вставте вилку мережного шнура в електричну розетку.

- Занурте насадку-блендер (1) у посудину з продуктами, які ви хочете подрібнити/перемішати.

**Примітка:** Ви можете помістити продукти у склянку (10).

## **УВАГА!**

При переробленні продуктів тримайте пристрій вертикально.

- Для увімкнення пристрою натисніть і утримуйте кнопку (3).
- Використовуйте даний режим роботи для спільного оброблення рідких і твердих продуктів.

## **Примітки:**

- Продукти поміщаються у посудину до увімкнення пристрою. Об'єм переробляємих продуктів не має перевищувати 2/3 від об'єму посудини, у якій вони переробляються.
- Перед початком процесу подрібнення/змішування рекомендується очистити фрукти від шкірки, видалити неїстівні частини, такі як кісточки, і порізати фрукти кубиками розміром близько 2x2 см.
- Після завершення використання пристрою витягніть мережеву вилку з електричної розетки і від'єднайте знімну насадку-блендер (1), повернувши її проти годинникової стрілки (мал. 1).

## **УВАГА!**

- Забороняється знімати насадку-блендер (1) під час роботи.
- Щоб не пошкодити леза, не переробляйте дуже тверді продукти, такі як крупи, рис, приправи, каву, тверді сорти сиру, заморожені продукти та інші.
- Якщо при роботі з насадкою-блендером (1) виникають труднощі у подрібненні продуктів, якщо це можливо, додайте невелику кількість рідини.

## **ВИКОРИСТАННЯ НАСАДКИ - ВІНОЧОК**

Використовуйте насадку-віночок (9) лише для збивання крему, приготування бісквітного тіста або перемішування готових десертів.

**ПОПЕРЕДЖЕННЯ:** Перед встановленням віночка (9) та редуктора (8) переконайтеся в

# УКРАЇНСЬКИЙ

тому, що вилка мережного шнура не вставлена в електричну розетку.

- Вставте насадку-віночок (9) у редуктор віночка (8) (мал. 2).
- Вставте редуктор віночка (8) у моторний блок (2) і поверніть його за годинниковою стрілкою, переконайтеся у надійній фіксації редуктора (8) та віночка (9) (мал. 3).
- Вставте вилку мережного шнура в електричну розетку.
- Опустіть насадку-віночок (9) в посуд з продуктами.

**Примітка:** Ви можете помістити продукти у склянку (10).

- Для увімкнення пристрою натисніть і утримуйте кнопку (3).
- Після використання пристрою вийміть вилку мережного шнура з електричної розетки, від'єднайте редуктор віночка (8) від моторного блоку (2), повернувши редуктор (8) проти годинникової стрілки (мал. 3).
- Вийміть віночок (9) з редуктора (8) (мал. 2).

## **УВАГА!**

- Забороняється використовувати насадку-віночок (9) для замішування крутого тіста.
- Продукти поміщайте у посудину до увімкнення пристрою.

## **ВИКОРИСТАННЯ ЧОПЕРА**

Чопер використовується для подрібнення м'яса, сиру, цибулі, трав, часнику, моркви, волоських горіхів, мигдалю, чорносливу, овочів та фруктів.

## **УВАГА!**

Забороняється подрібнювати дуже тверді продукти, такі як кубики льоду, заморожені продукти, мускатний горіх, зерна кави, злаки та інші.

## **Перш ніж почати подрібнення:**

- Наріжте м'ясо, сир, цибулю, овочі або фрукти шматочками приблизно 2х2 см.
- Видаліть у трав стебла, очистіть горіхи від шкаралупи.
- Видаліть з м'яса кістки, жили та хрящі.

## **Подрібнення**

**Обережно:** леза ножа-подрібнювача (7) дуже гострі!

Завжди тримайте ніж-подрібнювач (7) за верхній пластмасовий хвостовик.

- Встановіть чашу чопера (6) на рівній стійкій поверхні.
- Установіть ніж-подрібнювач (7) на вісь всередині чаші чопера (6).
- Помістіть продукти у чашу чопера (6).

**Примітка:** Не вмикайте пристрій з порожньою чашею чопера (6).







- Встановіть кришку-редуктор (5) на чашу чопера (6) і поверніть її за годинниковою стрілкою до упору (мал. 4).
- Установіть моторний блок (2) на горловину кришки-редуктора (5), поверніть моторний блок (2) проти годинникової стрілки до упору, переконайтеся у надійній фіксації моторного блоку (2) (мал. 5).
- Моторний блок (2) встановлюйте строго вертикально, без перекосів.
  - Підімкніть пристрій до електричної мережі, уставивши вилку мережного шнура в електричну розетку.
  - Для увімкнення пристрою натисніть і утримуйте кнопку (3).
  - Під час роботи тримайте моторний блок (2) однією рукою, а чашу чопера (6) притримуйте іншою рукою.
  - Після використання пристрою дочекайтеся повної зупинки обертання ножа-подрібнювача (7).
  - Витягніть вилку мережного шнура з електричної розетки.
  - Від'єднайте моторний блок (2) від горловини кришки-редуктора (5), повернувши моторний блок (2) за годинниковою стрілкою (мал. 5).
  - Зніміть кришку-редуктор (5), повернувши її проти годинникової стрілки (мал. 4).
  - Дотримуючись обережності, витягніть ніж-подрібнювач (7), тримаючись за пластмасовий хвостовик.
  - Витягніть подрібнені продукти з чаші чопера (6).

## **УВАГА!**



Строго дотримуйтеся описаної послідовності дій.

# УКРАЇНСЬКИЙ

Для досягнення оптимальних результатів скористайтеся даними, приведеними в таблиці:

Рецепт	Рекомендовані насадки	Вага, об'єм продуктів	Спосіб приготування	Приблизний час готовності
Майонез		250 мл	Розбийте у мірну пластівку 1 яйце, додайте сіль, декілька крапель оцту або лимона, налейте необхідну кількість рослинної олії. Увімкніть блендер та перемішуйте продукти, поки олія не перетвориться на емульсію потрібної консистенції.	35 сек
Фруктові коктейлі		---	Помістіть в мірну пластівку фрукти та подрібніть їх блендерною насадкою до отримання однорідної маси.	---
Соус бешамель		600 мл	Розтопіть у каструлі на повільному вогні 30 г вершкового масла, додайте 100 г борошна та 30 г смаженої цибулі (попередньо подрібнити за допомогою чопера), змішуйте інгредієнти та поступово додавайте 500 мл молока.	15 сек
Збиті яєчні білки		3 білка	Додайте білки у мірну пластівку та збивайте їх віночком, здійснюючи рухи вгору-вниз.	2 хв
Дитяче харчування		300 г	Наріжте 100 г яблук, 100 г банана, поламайте руками 50 г печива та помістіть інгредієнти у мірну пластівку, додайте фруктовий сік та доведіть суміш до потрібної консистенції.	25 сек
Картопляне пюре		400 г	Остудіть картоплю і подрібніть її, Ви можете приготувати картопляне пюре безпосередньо у тій посудині, де варилася картопля.	30 сек
Сухарі		50 г	Наріжте черствий хліб та помістіть у чашу чопера, подрібнюйте до бажаної консистенції.	30 сек

# УКРАЇНСЬКИЙ

Рецепт	Рекомендовані насадки	Вага, об'єм продуктів	Спосіб приготування	Приблизний час готовності
Твердий сир		100 г	Наріжте сир кубиками приблизно 1 x 1 см та помістіть його у чашу чопера, подрібнюйте до бажаної консистенції.	30 сек
М'ясо		450 г	Наріжте м'ясо невеликими кубиками та помістіть у чашу чопера, подрібнюйте до бажаної консистенції.	10 сек
Горіхи		200 г	Очистіть горіхи від шкаралупи, помістіть їх у чашу чопера, подрібнюйте до потрібної консистенції.	30 сек

**Примітка:** всі дані у таблиці мають рекомендаційний характер.

## ЧИЩЕННЯ

**Увага!** Леза ножа-подрібнювача (7) дуже гострі і можуть становити небезпеку.

Поводьтеся з ножем-подрібнювачем (7) дуже обережно!

- Перед чищенням пристрою вимкніть його з електричної мережі.
- Зніміть насадки. Для чищення моторного блоку (2) та редукторів (5, 8) використовуйте злегка вологу тканину, після чого їх слід витерти досуха.
- Після перероблення солоних або кислих продуктів необхідно відразу обполоснути водою насадку-блендер (1) або ніж-подрібнювач (7).
- При переробленні продуктів з сильними фарбувальними властивостями (наприклад, моркви або буряку) насадки та посудини можуть забарвитися, протріть насадки та посудини тканиною, змоченою рослинною олією, після чого промийте насадки та посудини з нейтральним миючим засобом.
- Після використання промийте насадки, які контактували з продуктами, теплою водою з нейтральним мийним засобом і ретельно просушіть їх. Насадку-віночок (9) слід промити повністю, а насадку-блендер (1) – тільки нижню частину.

- Забороняється занурювати моторний блок (2) і редуктори (5, 8) в будь-які рідини, а також промивати їх під струменем води або поміщати в посудомийну машину.

## ЗБЕРІГАННЯ

- Перед тим, як забрати пристрій на тривалі зберігання, зробіть чищення пристрою і ретельно його просушіть.
- Не намотуйте мережний шнур на моторний блок (2).
- Зберігайте блендерний набір у сухому прохолодному місці, недоступному для дітей та людей з обмеженими можливостями.

## КОМПЛЕКТ ПОСТАЧАННЯ

Моторний блок – 1 шт.  
Насадка-блендер – 1 шт.  
Редуктор віночка – 1 шт.  
Насадка-віночок – 1 шт.  
Кришка-редуктор – 1 шт.  
Ніж-подрібнювач – 1 шт.  
Чаша чопера – 1 шт.  
Склянка – 1 шт.  
Інструкція – 1 шт.

## ТЕХНІЧНІ ХАРАКТЕРИСТИКИ

Електроживлення: 220-240 В ~ 50-60 Гц  
Номинальна споживана потужність: 200 Вт  
Максимальна потужність: 800 Вт

## УТИЛІЗАЦІЯ



Для захисту навколишнього середовища після закінчення терміну служби пристрою та елементів живлення (якщо входять до комплекту) не викидайте їх разом зі звичайними побутовими відходами, передайте пристрій та елементи живлення у спеціалізовані пункти для подальшої утилізації.

Відходи, що утворюються при утилізації виробів, підлягають обов'язковому збору з подальшою утилізацією установленим порядком.

Для отримання додаткової інформації про утилізацію даного продукту зверніться до місцевого муніципалітету, служби утилізації побутових відходів або до крамниці, де Ви придбали цей продукт.

*Виробник зберігає за собою право змінювати дизайн, конструкцію та технічні характеристики, які не впливають на загальні принципи роботи пристрою, без попереднього повідомлення, через що між інструкцією та виробом можуть спостерігатися незначні відмінності. Якщо користувач виявив такі невідповідності, просимо повідомити про це по електронній пошті [info@maxwell-products.ru](mailto:info@maxwell-products.ru) для отримання оновленої версії інструкції.*

## **Термін служби пристрою – 3 роки**

### **Гарантія**

Докладні умови гарантії можна отримати в дилера, що продав дану апаратуру. При пред'явленні будь-якої претензії протягом терміну дії даної гарантії варто пред'явити чек або квитанцію про покупку.

**CE** Даний продукт відповідає вимогам Директиви 2014/30/ЄС щодо електромагнітної сумісності та Директиви 2014/35/ЄС щодо низьковольтного обладнання.

# КЫРГЫЗ

## БЛЕНДЕР ТОПТОМУ MW-1160

Блендер топтом катары сатылып, суюк жана катуу азыктарды чалуу, аралаштыруу, майдалатуу жана кошуп иштетүү үчүн арналган.

### СЫПАТТАМА

1. Чечилме блендер насадкасы
2. Мотор сапсалгысы
3. Иштетүү баскычы
4. Саптамаларды орнотуу жайы
5. Чоппердин редуктор капкагы
6. Чоппердин табагы
7. Майдалатуучу бычак
8. Венчик насадкасынын редуктору
9. Венчик насадкасы
10. Чыны

### КӨҢҮЛ БУРУҢЗДАР!

*Кошумча коргонуу үчүн электр тармагында номиналдуу иштеткен тогу 30 мА ашырбаган коргоп өчүрүүчү аспабын орнотулушу максатка ылайыктуу. Аспапты орнотулуу үчүн адиске кайрылыңыз.*

### КООПСУЗДУК ЧАРАЛАРЫ

Блендер топтомду пайдалануудан мурда ушул колдонмону көңүл коюп окуп-үйрөнүп, аны маалымат катары сактап алыңыз. Блендер топтомун тике дайындоо боюнча гана, ушул колдонмодо жазылганга ылайыктуу колдонуңуз. Түзмөктү туура эмес пайдалануу анын бузулуусуна, колдонуучуга же колдонуучунун мүлкүнө зыян келтирүүгө алып келиши мүмкүн.

- Шайманды электр тармагына туташтыруудан мурун чыңалуусу үйүңүздөгү электр тармагынын чыңалуусуна ылайык болгонун текшерип алыңыз.
- Түзмөктү имараттардын сыртында колдонууга тыюу салынат.
- Түзмөктү ысык беттердин (газ же электр плитасы, демдеме меш катары) жанында колдонбоңуз.
- Тармактык шнуру ысык нерселерди жана эмеректин учтуу кырларын тийип турганына жол бербениз.
- Мотор сапсалгысынын корпусун, тармактык шнурун жана айрысын суу колуңуз менен тийбениз.
- Ток урбас же өрт чыкпас үчүн шаймандын корпусун, тармактык шнурун жана сайгычын сууга же башка суюктуктарга салбаңыз.
- Түзмөк сууга түшүп калса:
  - сууга тийбениз;

- токтоосуз кубаттуучу сайгычты розеткадан суруп, андан кийин гана түзмөктү суудан чыгарсаңыз болот;
- түзмөктү текшерүү жана оңдотуу үчүн автордоштурулган (ыйгарым укуктуу) тейлөө борборуна кайрылыңыз.

- Түзмөктү биринчи колдонуудан мурун болгон азыктарга тийе турган чечилме саптамалын жана идиштерин жакшылап жууп алыңыз.
- Топтомду кирген саптамаларын гана колдонуңуз.
- Шайманды колдонгондон мурун саптамалары туура орнотулуп, бекем бекитилгенин текшерип алыңыз.
- Саптамалар жана ишетилен турган азыктары жок түзмөктү иштетүүгө тыюу салынат.
- Электр тармагына кошулган түзмөктү эч качан кароосуз калтырбаңыз.
- Саптамаларды алмаштыргандан мурун же колдонгондон кийин ар дайым шайманды электр тармагынан суруңуз.
- Чоппердин табагын тегиз туруктуу беттин үстүнө орнотуңуз.
- Азыктарды чоппердин табагына түзмөктү иштетүүдөн мурун салыңыз.
- Ысык азыктарды өлчөмдүү чынысына же чоппердин табагына салуудан мурун муздатуу зарыл.
- Чоппердин табагын азыктар менен ашыра толтурбай, куюлган суюктуктардын деңгээлин байкап туруңуз.
- Чопперди иштеткенде майдалатуучу бычакынын айлануусуна тоскоолдук пайда болсо, түзмөктү электр тармагынан ажыратып, бычактын айлануусуна тоскоолдук кылган азыктарды абайлап чыгарып алыңыз.
- Майдалатуучу бычагы толугу менен токтогондон кийин гана чоппердин идишинен азыктарды же суюктуктарды чыгарыңыз.
- Чоппердин майдалатуу бычагынын жана блендер саптамасынын бычагынын кесүүчү кырлары абдан учтуу болуп, коопсуздукка коркунучтуу жаратат. Саптамаларды абайлап колдонуңуз!
- Түзмөктүн айланып турган бөлүктөрүн тийбениз. Чачыңыз же кийимдин салаңдап турган элементтери блендер саптаманын бычагына же венчиги айлануучу аймагына түшпөсүн.

- Түзмөктү өчүргөндө тармактык шнурун тартпай, кубаттуучу сайгычынан кармап, аны розеткадан чыгарыңыз.
- Чоппердин табагын жана өлчөмдүү чынысын микротолкундуу мешине салууга тыюу салынат.
- Саптамаларды жана идиштерди идиш жуучу аспапка салбаңыз.
- Балдардын коопсуздугу үчүн таңгак катары колдонулган полиэтилен баштыктарды кароосуз таштабаңыз.

**Көңүл буруңуз!** Балдарга полиэтилен баштыктары же таңгактоочу пленка менен ойноого уруксат бербейиз. Бул тумчугуунун коркунучун жаратат!

- Шайман иштеп турган учурда жанында балдар же жөндөмдүүлүгү төмөн адамдар бар болгондо өзгөчө абайлап туруңуз.
- Бул түзмөк балдар колдонгону үчүн арналган эмес.
- Балдар түзмөк менен ойногонго жол бербегени үчүн аларга көз салуу зарыл.
- Блендер иштеген турган учурда балдарга мотор сапсалгысын тармактык шнурун жана сайгычын тийүүгө уруксат бербейиз.
- Шайман иштеп турганда же иштөө циклдердин арасында аны балдар жетпеген жерде сактаңыз.
- Бул шайман дене күчү, сезими же акыл-эси жагынан жөндөмдүүлүгү чектелген (ошонун ичинде балдар да) адамдар же колдонуу боюнча тажрыйбасы же билими жок болгон адамдар, эгерде алардын коопсуздугуна жооптуу адам аларды көзөмөлдөп же нускамалоо болбосо колдонуу үчүн ылайыкташтырылган эмес.
- Электр шнуру бузук болгондо коопчулуктарга жол бербегени үчүн аны өнүктүрүүчү, тейлөө кызмат же аларга окшогон дасыккан кызматкерлер алмаштырууга тийиш.
- Түзмөктү өз алдынча оңдоого тыюу салынат. Шайманды өз алдынча ажыратпай, ар кыл бузулуулар пайда болгон же шайман кулап түшкөн учурларда аны розеткадан суруп, кепилдик талонундагы же [www.maxwell-products.ru](http://www.maxwell-products.ru) сайтындагы тизмесине кирген автордоштурулган (ыйгарым укуктуу) тейлөө борборуна кайрылыңыз.
- Бузулуулар пайда болбоо үчүн шайманды заводдук таңгагында гана транспорттоо зарыл.
- Түзмөктү балдардын жана жөндөмдүүлүгү чектелген адамдардын колу жетпеген жерлерде сактаңыз.

**БУЛ ТҮЗМӨК ТУРМУШ-ТУРУКТУУ ШАРТАРДА КОЛДОНГОНУ ҮЧҮН ГАНА АРНАЛГАН. ШАЙМАНДЫ КОММЕРЦИЯЛЫК ПАЙДАЛАНУУГА ЖАНА ӨНДҮРҮШ ЗОНАЛАРДА ЖАНА ЖУМУШЧУ ИМАРАТТАРДА ТҮЗМӨКТҮ ИШТЕТҮҮГӨ ТЫЮУ САЛЫНАТ.**

## **БИРИНЧИ ИШТЕТҮҮНҮН АЛДЫНДА**

**Төмөндөгөн температурада шайманды транспорттоодон же сактоодон кийин аны үч сааттан кем эмес мөөнөткө үй температурасында сактоо зарыл.**

- Блендерди таңгактан чыгарып, болгон таңгак материалдары менен шаймандын нормалдуу иштөөсүнө тоскоолдук кылган ар кыл чаптамаларды алып салыңыз.
- Түзмөктүн бүтүндүгүн текшерип, эгер кандайдыр жери бузук же сынык болсо, колдонбонуз.
- Шайманды иштеткендин алдында, электр тармагынын чыңалуусу түзмөктүн корпусунда көрсөтүлгөн чыңалууга ылайык болгонун текшерип алыңыз.
- Биринчи жолу колдонуудан мурун саптамаларын (1, 9), чоппердин табагын (6) жана бычагын (7), чынысын (10) нейтралдуу жуучу каражат менен жылуу сууга жууңуз жана кылдаттык менен кургатыңыз.
- Мотор сапсалгысын (2), чоппердин редуктор капкагын (5) жана венчиктин редукторун (8) жумушак бир аз нымдуу чүпүрөк менен сүртүңүз, андан кийин кургатып сүртүңүз.

## **КӨҢҮЛ БУРУҢУЗДАР!**

- *Мотор сапсалгысын (2), чоппердин редуктор капкагын (5) жана венчиктин редукторун (8), электр шнурун жана шнурунун сайгычын сууга же башка суюктуктарга салбаңыз.*
- *Блендер саптамасынын иштөө жагын гана жууп, сырткы бетин нымдуу чүпүрөк менен сүртүңүз. Блендер саптамасын (1) сууга же башка суюктуктарга толугу менен салууга тыюу салынат.*
- *Насадкаларды жана идиштерди идиш жуучу аспапка салбаңыз.*

## **ИШТЕТҮҮНҮН МӨӨНӨТҮ**

Блендер топтому бат жана эффективдүү иштөөгө мүмкүндүк берет, бирок иштетүү мөөнөтүн блендер насадкасы (1) менен иштеткенде 35 секундадан, венчик насадкасы (9) менен – 2 минутадан, чоппердин табагында (6) катуу азыктарды майдалатууда –

# КЫРГЫЗ

30 секундadan ашырбоо зарыл. Иштетүү циклдердин арасында 2 минутадан кем эмес мөөнөткө тыныгууларды жасаңыз.

## БЛЕНДЕР НАСАДКАСЫН КОЛДОНУУ

Чечилме блендер насадкасын (1) жемиш пюре, балдардын тамагын, соустарды, майонезди жасоо үчүн, ар кыл ингредиенттерди кошуу, коктейлдерди жасоо үчүн (жетшерлик ширеси бар жемиштерди жана жашылчаларды иштетүү үчүн) колдонуңуз.

**ЭСКЕРТҮҮ:** Блендер насадкасын (1) орнотуудан мурун электр шнурдун сайгычы электр розеткасына сайылбаганын текшерипиз.

- Чечилме блендер саптамасын (1) мотор сапсалгысына (2) орнотуп, аны саат жебесинин багыты боюнча токтогонго чейин бурап, саптама бекем бекитилгенин текшерип алыңыз (сүр. 1)
- Электр шнурунун сайгычын электр розеткасына сайыңыз.
- Блендер насадкасын (1) сиз майдалап/кошо турган азыктары бар идиштин ичине салыңыз.

**Эскертүү:** Азыктарды чынысына (10) салсаңыз болот.

## КӨҮЛ БУРУҢУЗ!

Азыктарды иштетүүдө түзмөктү тикесинен кармаңыз.

- Шайманды иштетүү үчүн баскычын (3) басып туруңуз.
- Бул режимди суюк менен катуу азыктарды чогуу иштетүү үчүн колдонуңуз.

## Эскертүү:

- Азыктар идиштин ичине шайманды иштетүүдөн мурун салынат. Итетилүүчү азыктардын көлөмү салынган идишинин көлөмүнүн 2/3 ашпоо зарыл.
- Майдалатуу/кошуу процесси баштоодон мурун жемиштерди кабыгынан тазалап, данек катары жээлбеген бөлүктөрүн алып, жемиштерди 2x2 см жакын бөлүктөргө кесүү зарыл.
- Шайманды колдонуудан кийин электр шнурунун сайгычын электр розеткасынан чыгарыңыз, чечилме блендер саптамасын (1) саат жебесинин багытына каршы бурап ажыратыңыз (сүр. 1).

## КӨҮЛ БУРУҢУЗДАР!

- Шайман иштеп турганда блендер насадкасын (1) чечүүгө тыюу салынат.
- Миздерин бузбоо үчүн дан азыктары, күрүч, приправалар, кофе, быштактын катуу

сорттору, тоңдурулган азыктар катары өтө катуу азыктарды иштетпеңиз.

- Блендер насадкасын (1) иштеткенде азыктарды майдалатууда катаалдыктар болсо, мүмкүн болсо бир аз суюктукту кошуңуз.

## ВЕНЧИК САПТАМАСЫН ПАЙДАЛАНУУ

Венчик насадкасын (9) крем, жумуртканын агын чалуу, бисквит камырын жасоо же даяр таттуу тамактарды аралаштыруу үчүн уана колдонуңуз.

**ЭСКЕРТҮҮ:** Венчикти (9) жана редукторду (8) орнотуудан мурун электр шнурдун сайгычы электр розеткасына сайылбаганын текшерипиз.

- Венчик насадкасын (9) венчиктин редукторуна (8) сайыңыз (2 сүрөт).
- Венчиктин редукторун (8) мотор сапсалгысына (2) сайып, аны саат жебесинин багытына каршыбурап, редуктору (8) жана венчиги (9) бекем бекитилгенин текшерип алыңыз (сүр. 3).
- Тармактык шнурдун сайгычын электр розеткасына сайыңыз.
- Венчик саптамасын (9) азыктары бар идиштин ичине салыңыз.

**Эскертүү:** Азыктарды чынысына (10) салсаңыз болот.

- Шайманды иштетүү үчүн баскычын (3) басып туруңуз.
- Шайманды колдонуудан кийин электр шнурунун сайгычын электр розеткасынан чыгарыңыз, венчиктин редукторун (8) саат жебесинин багытына каршы бурап, редукторду (8) мотор сапсалгысынан (2) ажыратыңыз (сүр. 3).
- Венчикти (9) редукторунан (8) чыгарыңыз (сүр. 2).

## КӨҮЛ БУРУҢУЗДАР!

- Венчик насадкасын (9) катуу камырды журуу үчүн колдонууга тыюу салынат.
- Азыктарды идишке шайманды иштетүүдөн мурун салыңыз.

## ЧОППЕРДИ КОЛОДНУУ

Чоппер эт, пияз, чөп, сарымсақ, сабиз, жаңгак, миндаль, кара өрүк, жашылча-жемиштерди майдалатуу үчүн колдонулат.

## КӨҮЛ БУРУҢУЗДАР!

Муз бөлүктөрү, тоңдурулган азыктар, мускат жаңгагы, кофе, дан азыктары жана башка өтө катуу азыктарды майдалатууга тыюу салынат.



## Майдалатуудан мурун:

- Этти, пиязды, быштакты, жашылча-жемиштерди 2x2 см жакын бөлүктөргө кесип алыңыз.
- Чөптүн сабактарын алып, жаңгакты кабыгынан тазалаңыз.
- Эттин сөөк, чарым, кемирчектерин алып салыңыз.

## Майдалатуу

Этият болуңуз, майдалатуу бычактын (7) миздери өтө курч! Майдалатуу бычакты (7) үстүндөгү пластмасса хвостовигинен гана кармаңыз.

- Чоппердин табагын (6) тегиз туруктуу беттин үстүнө коюңуз.
- Майдалатуу бычакты (7) чоппердин табагынын (6) ичиндеги огуна орнотуңуз.
- Азыктарды чоппердин табагына (6) салыңыз.

**Эскертүү:** Чоппердин табагы (6) бош болгондо шайманды иштетпеңиз.

- Редуктор капкагын (5) чоппер табагына (6) үстүнө орнотуп, сааттын жебеси боюнча бурап катуу бекитиңиз (сүр. 4).
- Мотор сапсалгысын (2) редуктор капкагынын (5) алкымына орнотуп, мотор сапсалгысын (2) саат жебесинин багытына каршы токтогонуна чейин буруп, мотор сапсалгысы (2) бекем бекитилгенин текшериңиз (сүр. 5).

- Мотор сапсалгысын (2) кыйшайтпай тикесинен орнотуңуз.
- Тармактык шурунун сайгычын розеткага сайып, түзмөктү электр тармагына кошуңуз.
- Шайманды иштетүү үчүн баскычын (3) басып туруңуз.
- Шайманды иштеткенде мотор сапсалгысын (2) бир колуңуз менен кармап, чоппердин табагын (6) башка колуңуз менен кармап туруңуз.
- Шайманды иштеткенден кийин майдалатуу бычагы (7) токтогонун күтүңуз.
- Электр шурунун сайгычын розеткадан сууруңуз.
- Мотор сапсалгысын (2) саат жебесинин багыты боюнча бурап, мотор сапсалгысын (2) редуктор капкагынын (5) алкымынан ажыратыңыз (сүр.5).
- Редуктор капкагын (5) саат жебесинин багытына каршы бурап чечиңиз (сүр. 4).
- Майдалатуу бычагын (7) пластмасса хвостовигинен кармап абайлап чыгарыңыз.
- Майдалаткан азыктарды чоппердин табагынан (6) чыгарыңыз.







## КӨҮЛ БУРУҢУЗДАР!

Көрсөтүлгөн кыймыл аракеттердин тартибин сактаңыз.

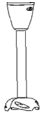
## Оптималдуу натыйжа үчүн таблицадагы маалыматты колдонуңуз:

Рецепт	Керектүү насадкалар	Азыктардын салмагы, көлөмү	Иштетүү жолу	Чамалуу иштетүү мөөнөтү
Майонез		250 мл	Өлчөмдүү чынысына 1 жумуртканы чагып, туз, бир нече тамчы сирке же лимон ширесин кошуп, өсүмдүк майдын керектүү көлөмүн куюңуз. Блендерди иштетип, май керектүү консистенциядагы эмульсияга айланганга чейин азыктарды аралаштырып туруңуз.	35 сек
Жемиш коктейлдери		---	Жемиштерди өлчөмдүү чынысына салып, бирдей консистенцияга чейин блендер насадкасы менен аралаштырып туруңуз.	---
Бешамель соусу		600 мл	Мискейде азайган отто 30 г каймакмайын эритиңиз, 100 г ун жана 30 г куурулган пияз (чоппердин жардамы менен алдын ала майдалатып) кошуңуз, ингредиенттерди аралаштырып аз-аздан 500 мл сүт кошуңуз.	15 сек

# КЫРГЫЗ

Рецепт	Керектүү насадкалар	Азыктардын салмагы, көлөмү	Иштетүү жолу	Чамалуу иштетүү мөөнөтү
Чалынган жумуртканын актары		3 жумуртканын агы	Жумуртканын агын өлчөмдүү чынысына куюп, венчикти астына-үстүнө жылдырып чалыңыз.	2 мин
Балдар тамагы		300 г	100 г алма, 100 г бананды кесип, 50 г печенье колунуз менен сындырып өлчөмдүү чынысына салыңыз, мөмө ширесин кошуп, керектүү консистенцияга чейин майдалатыңыз.	25 сек
Картөшкө пюреси		400 г	Картөшкөнү муздатып, майдалатып алыңыз, ал бышырылган идиштин ичинде майдалатып, пюре жасасаңыз болот.	30 сек
Сухарьлар		50 г	Кургак нанды кесип, чоппердин табагына салыңыз, керектүү консистенциясына чейин майдалатыңыз.	30 сек
Катуу быштак		100 г	Быштакты 1 x 1 см жакын бөлүктөргө кесип, чоппердин табагына салыңыз, керектүү консистенциясына чейин майдалатыңыз	30 сек
Эт		450 г	Этти кичиреек кубиктерге кесип, блендердин табагына салып, керектүү консистенциясына чейин майдалатып алыңыз	10 сек
Жаңгак		200 г	Жаңгакты кабыгынан бошотуп, чоппердин табагына салыңыз, керектүү консистенциясына чейин майдалатыңыз.	30 сек

**Эскертүү:** таблицадагы болгон маалымат кеңеш катары берилген.

## ТАЗАЛОО

**КӨҢҮЛ БУРУҢУЗДАР!** Майдалатуу бычактын (7) мизи өтө курч болуп, коопчулукту жаратуу мүмкүн. Майдалатуу бычакты (7) тийгенде этият болуңуз!

- Шайманды тазалоодон мурун электр тармагынан чыгарыңыз.
- Насадкаларын чечиңиз. Мотор сапсалгысын (2) жана редукторлорун (5, 8) тазалоо үчүн бир аз нымдуу чупурек менен сүртүп, кургатып сүртүңүз.
- Шор же кычкыл азыктарды иштетүүдөн кийин блендер насадкасын (1) же майдалатуучу бычагын (7) токтоосуз чайкоо зарыл.
- Сабиз же кызылча катары кээ бир өтө боёчу сапаты бар азыктарды иштеткенде

насадкалар жана идиштер боелуп калышы мүмкүн, боекту өсүмдүк майына малынган кургак чүпүрөк менен кетирсеңиз болот, тазалагандан кийин бөлүктөрдү нейтралдуу жуучу каражат колдонуп жылу сууга жууп алыңыз.

- Колдонгондон кийин азыктарга тийген насадкаларын нейтралдуу жуучу каражат колдонуп жылу сууга жууп, кургатып алыңыз. Венчик насадкасын (9) толугу менен жууп, блендер насадкасынын (1) астынкы жагын гана жууңуз.
- Мотор сапсалгысын (2) жана редукторлорун (5, 8) ар кандай суюктуктарга же идиш жуучу аспапка салууга жана суу агымынын астында жууганга тыюу салынат.

## САКТОО

- Шайманды узакка чейин сактоого койгондун алдында аны тазалап, жакшылап кургатып алыңыз.
- Электр шнурун мотор сапсалгысынын (2) үстүнө түрбөнүз.
- Блендер топтомун балдар жана жөндөмдүүлүгү төмөн болгон адамдар колу жетпеген кургак салкын жерлерде сактаңыз.

## ЖАБДЫКТЫН ЖЫЙЫНТЫГЫ

Мотор сапсалгысы – 1 даана.  
Блендер насадкасы – 1 даана.  
Венчиктин редуктору – 1 даана.  
Венчик насадкасы – 1 даана.  
Редуктор капкагы – 1 даана.  
Майдалатуучу бычак – 1 даана.  
Чоппердин табагы – 1 даана.  
Чыны – 1 даана.  
Колдонмо – 1 даана.

## ТЕХНИКАЛЫК МҮНӨЗДӨМӨСҮ

Кубаттандыруу чыңалуусу: 220-240 В ~ 50-60 Гц  
Номиналдуу иштетүү кубаттуулугу: 200 Вт  
Максималдуу кубаттуулугу 800 Вт

## УТИЛИЗАЦИЯЛОО



Айлана чөйрөнү коргоо максатында шайман менен азыктандыруучу элементтердин (эгерде топтомго кирсе) кызмат мөөнөтү бүткөндөн кийин турмуш-тиричилик калдыктары менен бирге таштабаңыз, шайман менен азыктандыруучу

элементти андан ары утилизациялоо үчүн адистештирилген пункттарга бериңиз.

Шаймандарды утилизациялоодон пайда болгон калдыктарды милдеттүү түрдө чогултуп, андан соң белгиленген жолунда утилизациялоо зарыл.

Бул шайманды утилизациялоо жөнүндө кошумча маалымат алуу үчүн жергиликтүү өкмөткө, турмуш-тиричилик калдыктарды утилизациялоо кызматына же бул шайманды алган дүкөнгө кайрылыңыз.

*Өңдүрүүчү шаймандардын жалпы иштөө принциптерине таасир этпеген дизайн, конструкциясын жана техникалык мүнөздөмөлөрүн алдын ала эскертпей өзгөртүү укугун сактайт, ошол себептен колдонмо менен шаймандын маанилүү эмес айырмачылыктар болуу мүмкүн. Колдонуучу ушундай келишпегендиктерди тапса, ал жөнүндө [info@maxwell-products.ru](mailto:info@maxwell-products.ru) электрондук почтасына жазып, шаймандын жаңырланган версиясын алса болот.*

## Кызмат мөөнөтү – 3 жыл

### Кепилдик

Кепилдик берүү шарттары тууралуу толук маалыматтар буюмду саткан сатуучудан алууга болот. Кепилдик шарттарына ылайык талап кылып сатылган товарга чек же дүмүрчөктү көрсөтүү керек.

**EAC**

**GB**

A production date of the item is indicated in the serial number on the technical data plate. A serial number is an eleven-unit number, with the first four figures indicating the production date. For example, serial number 0606xxxxxxx means that the item was manufactured in June (the sixth month) 2006.

**RUS**

Дата производства изделия указана в серийном номере на табличке с техническими данными. Серийный номер представляет собой одиннадцатизначное число, первые четыре цифры которого обозначают дату производства. Например, серийный номер 0606xxxxxxx означает, что изделие было произведено в июне (шестой месяц) 2006 года.

**KZ**

Бұйымның шығарылған мерзімі техникалық деректері бар кестедегі сериялық нөмірде көрсетілген. Сериялық нөмір он бір саннан тұрады, оның бірінші төрт саны шығару мерзімін білдіреді. Мысалы, сериялық нөмір 0606xxxxxxx болса, бұл бұйым 2006 жылдың маусым айында (алтыншы ай) жасалғанын білдіреді.

**UA**

Дата виробництва виробу вказана в серійному номері на табличці з технічними даними. Серійний номер представляє собою одинадцятизначне число, перші чотири цифри якого означають дату виробництва. Наприклад, серійний номер 0606xxxxxxx означає, що виріб був виготовлений в червні (шостий місяць) 2006 року.

**KG**

Буюм иштеп чыгарылган датасы сериялык номурунда техникалык маалыматтар жадыбалында көрсөтүлгөн. Сериялык номуру он бир орундуу сан болот, анын биринчи төрт саны өндүрүш датасын көрсөтөт. Мисалы, сериялык номуру 0606xxxxxxx болгон буюм 2006 жылдын июнинде (алтынчы айында) өндүрүлгөн.



ЗАПРЕЩЕНО УТИЛИЗИРОВАТЬ  
С БЫТОВЫМ МУСОРОМ.  
ОБРАТИТЕСЬ НА СООТВЕТСТВУЮЩИЙ  
ПУНКТ ПЕРЕРАБОТКИ ЭЛЕКТРИЧЕСКОГО  
И ЭЛЕКТРОННОГО ОБОРУДОВАНИЯ.

